

ARIA

Rohová sedací souprava

Rohová sedacia súprava

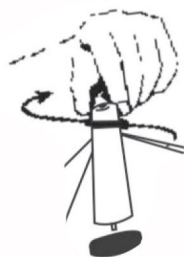
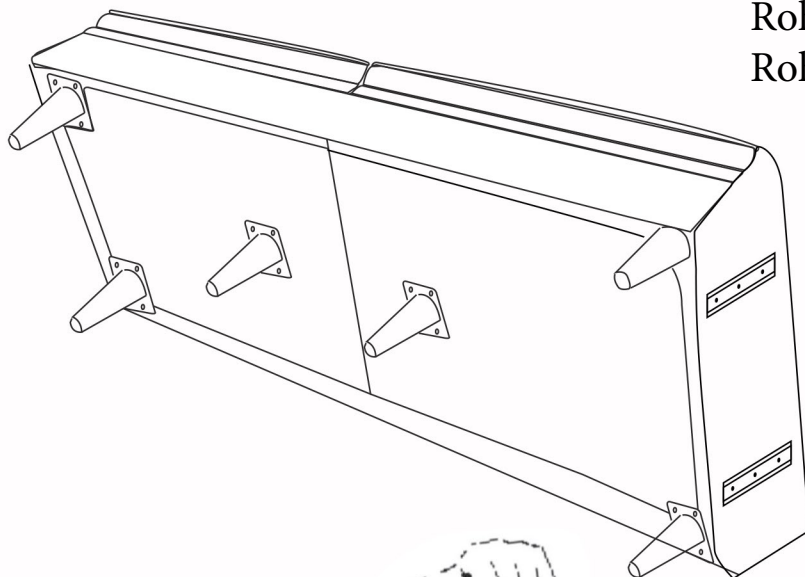

Otáčením připevněte dřevěné nožky pohovky
Otáčáním pripevnite drevené nôžky pohovky

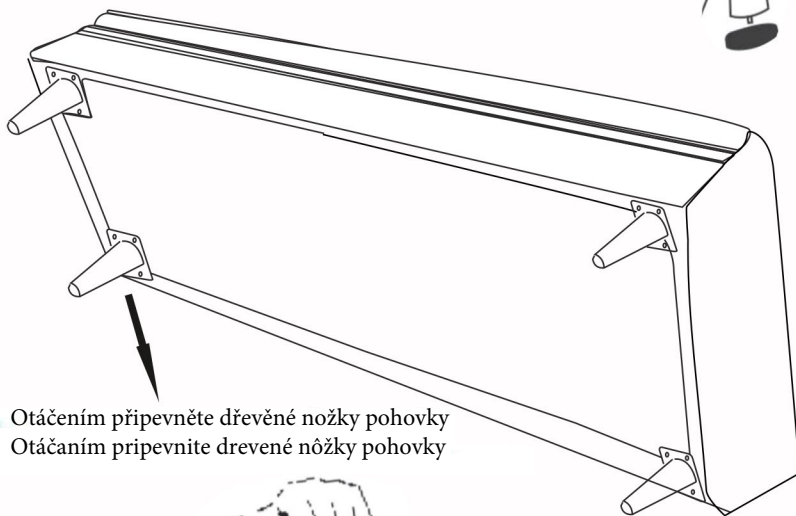

Otáčením připevněte dřevěné nožky pohovky
Otáčáním pripevnite drevené nôžky pohovky

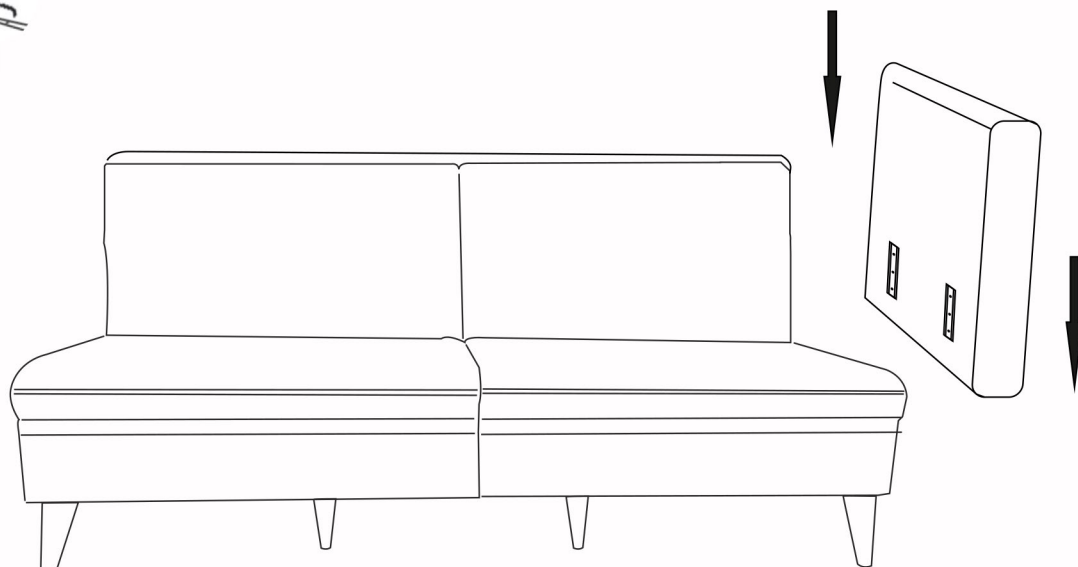
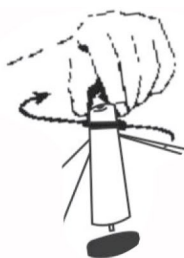

Připevněte pravou područku zatlačením kovových spojovacích částí dolů
Pripevnite pravú područku zatlačením kovových spojovacích částí dole

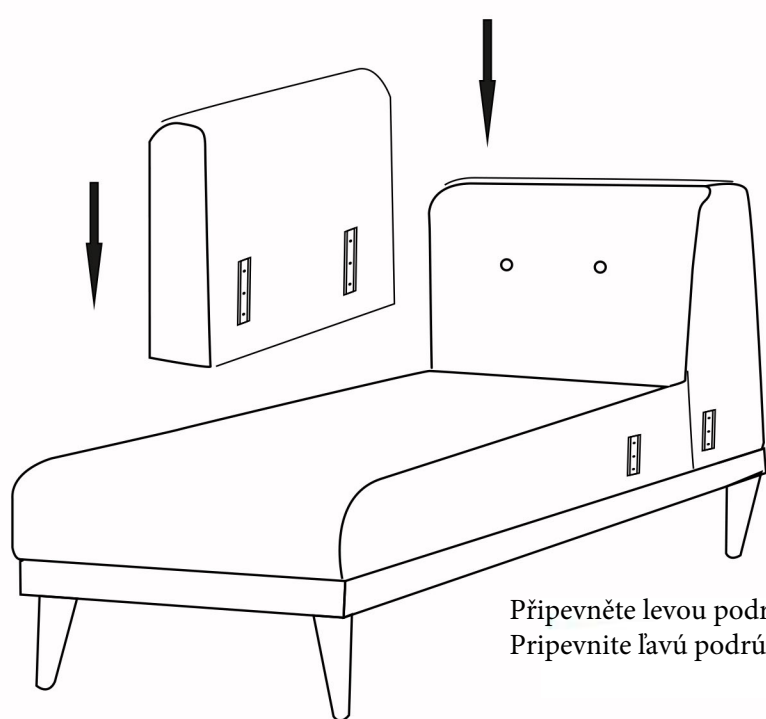

Připevněte levou područku zatlačením kovových spojovacích částí dolů
Připevněte lavú područku zatlačením kovových spojovacích částí dole

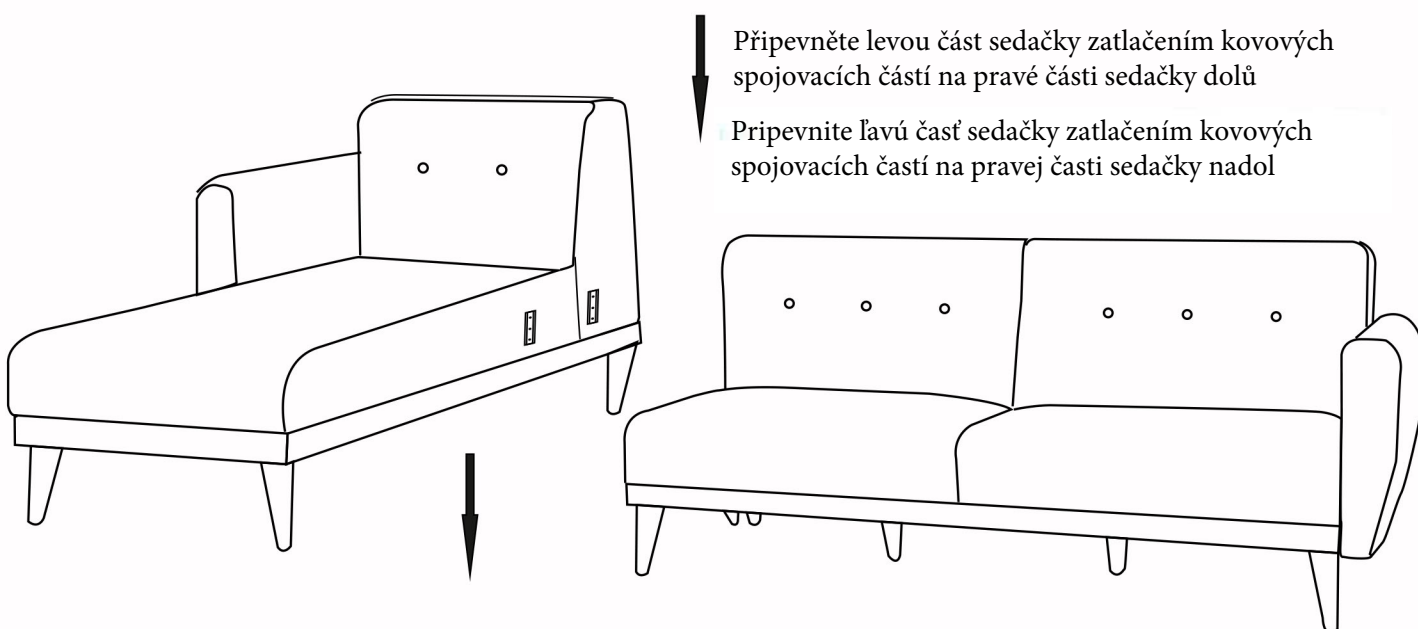

Připevněte levou část sedačky zatlačením kovových spojovacích částí na pravé části sedačky dolů

Připevněte lavú část sedačky zatlačením kovových spojovacích částí na pravej části sedačky nadol

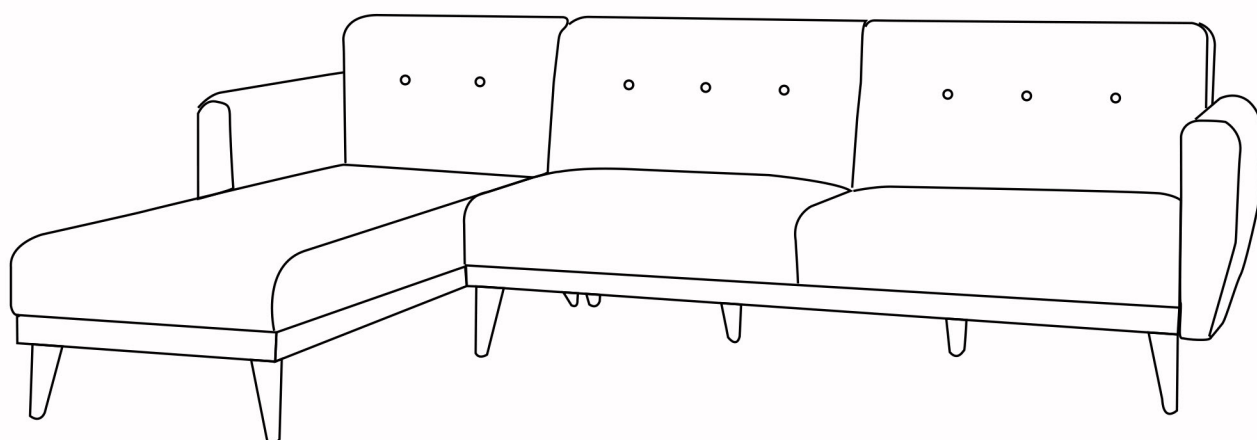

CZ

Správné použití

Nevystavujte produkt přímému slunečnímu záření, slunce může způsobit blednutí barev.

Chraňte čalounění před ostrými a horkými předměty, lepidlem, ohněm a chemikáliemi.

Pro hezčí vzhled polštářů/podsedáků je můžete jednou týdně otočit.

Čištění

Nejprve sedačku vysajte.

Do nádoby s teplou vodou dejte obyčejné mýdlo. Ujistěte se, že se mýdlo zcela rozpustilo v teplé vodě.

Než začnete sedačku čistit, vyzkoušejte vyčistit malou oblast na zadní straně podsedáku.

Před dalším použitím počkejte než polštáře a podsedáky zcela uschnou.

SK

Správné použitie

Nevystavujte produkt priamemu slnečnému žiareniu, slnko môže spôsobiť blednutie farieb.

Chráňte čalúnenie pred ostrými a horúcimi predmetmi, lepidlom, ohňom a chemikáliami.

Pre krajší vzhľad vankúšov /sedadiel ich môžete raz týždenne otočiť.

Čistenie

Najprv sedačku povysávajújte.

Do nádoby s teplou vodou dajte obyčajné mydlo. Uistite sa, že sa mydlo úplne rozpustilo v teplej vode.

Než začnete sedačku čistiť, vyskúšajte vyčistiť malú oblasť na zadnej strane sedadla.

Pred ďalším použitím počkajte než vankúše a sedadlá úplne uschnú.