

Krok 1

Nástěnný věšák PONPON
Nástenný vešiak PONPON

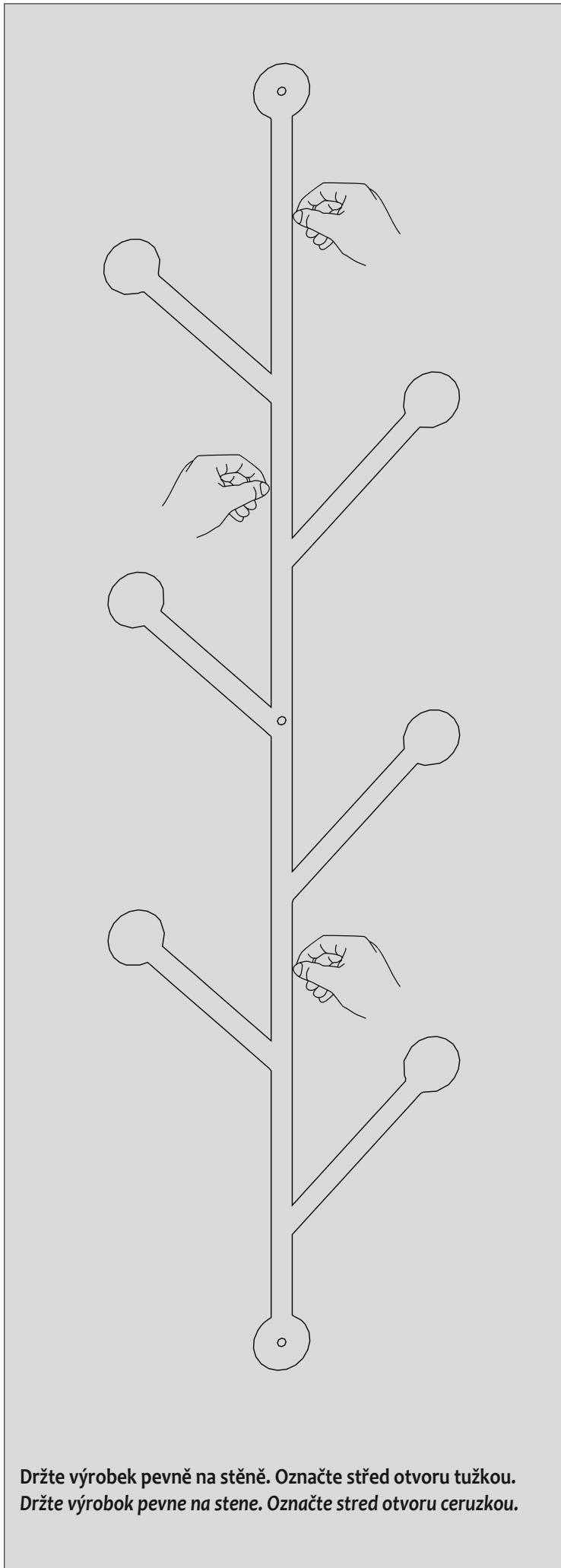

Držte výrobek pevně na stěně. Označte střed otvoru tužkou.
Držte výrobok pevne na stene. Označte stred otvoru ceruzkou.

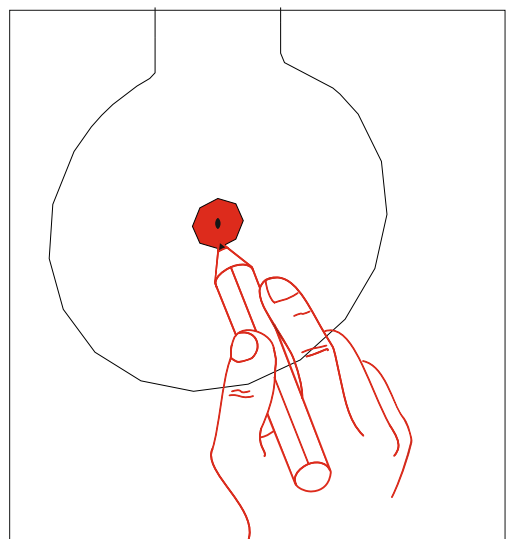
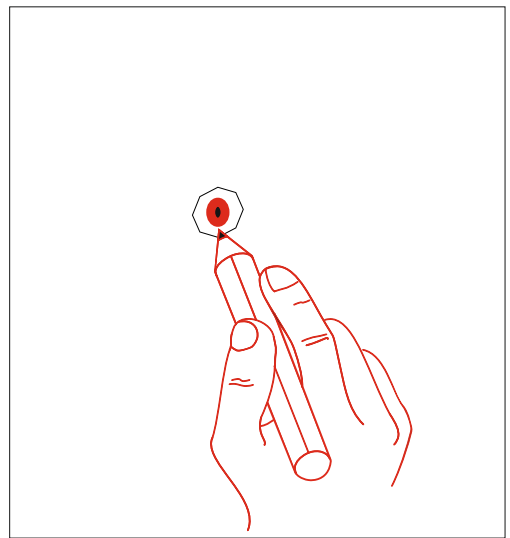
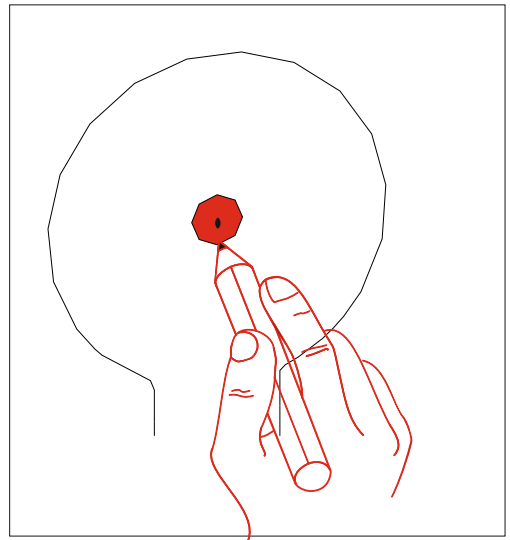

Krok 2

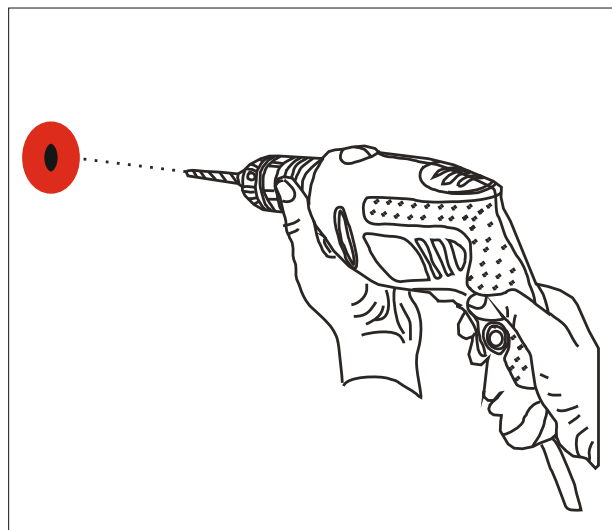
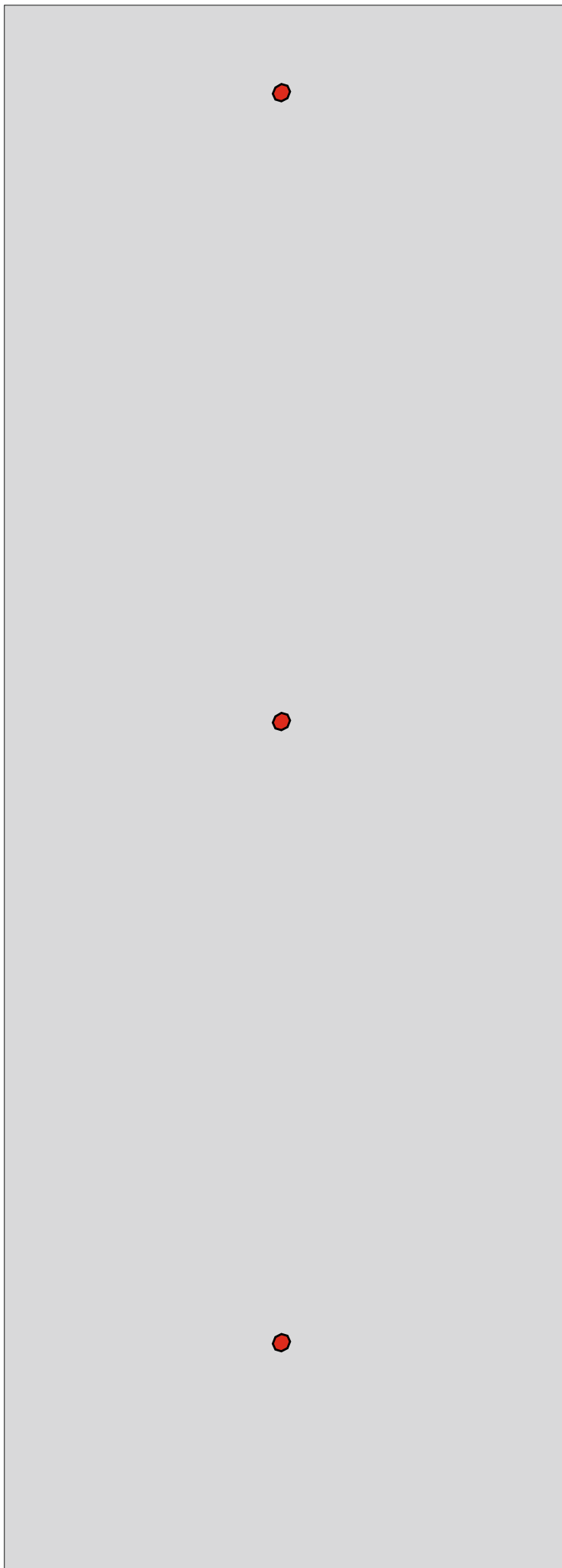

Vyvrtejte označená místa vrtačkou
Vyvrtajte označené miesta vrtačkou

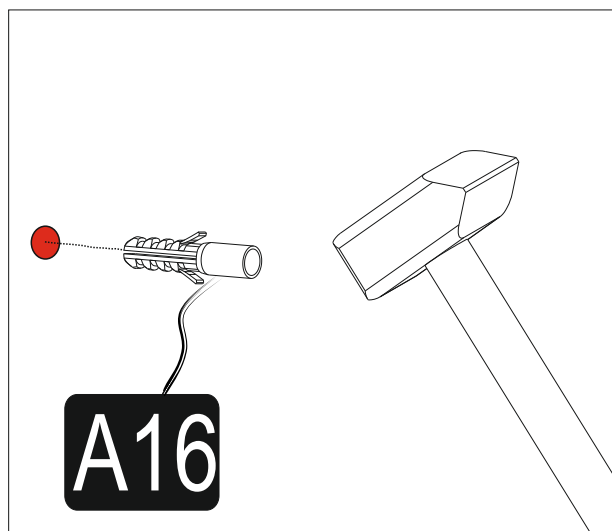

Přípevněte hmoždinky na vyvrtané místo.
Pripevnite hmoždinky na vyvrtané miesto

Krok 3

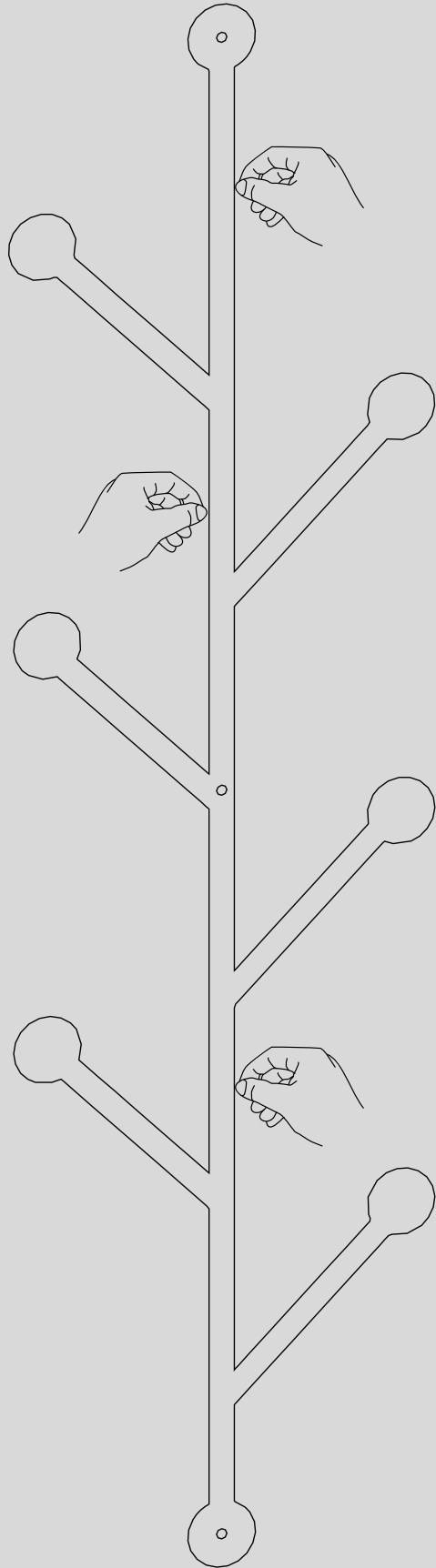

Vyrovnejte výrobek znovu na stěně a upevněte určeným šroubkem.
Vyrovnaňte výrobok znovu na stene a upevnite určenou skrutkou.

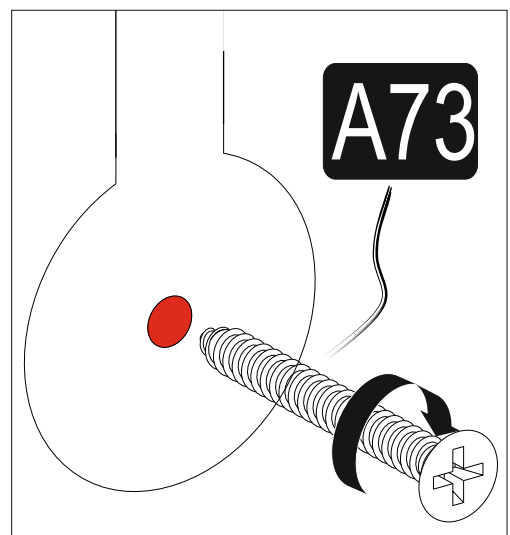
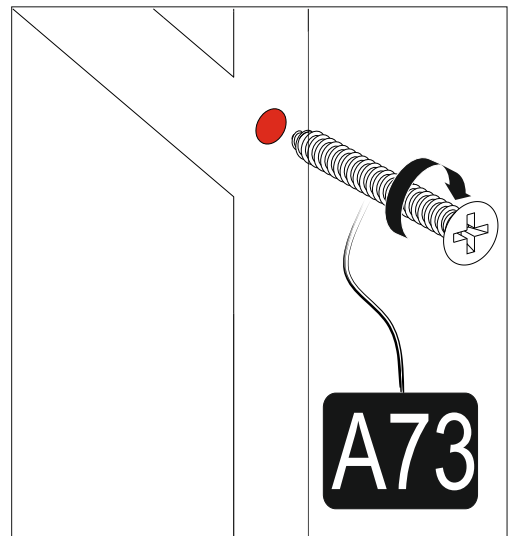
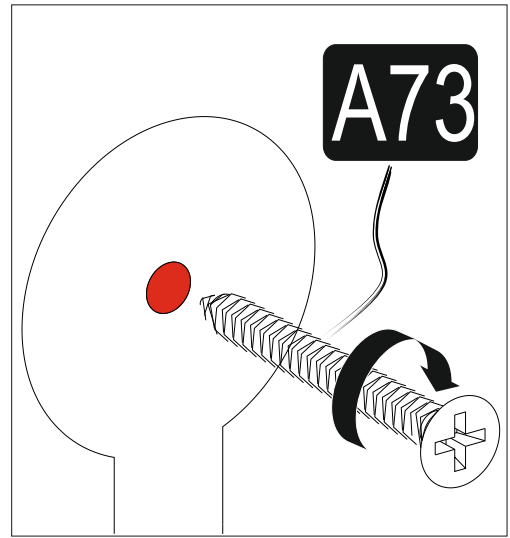

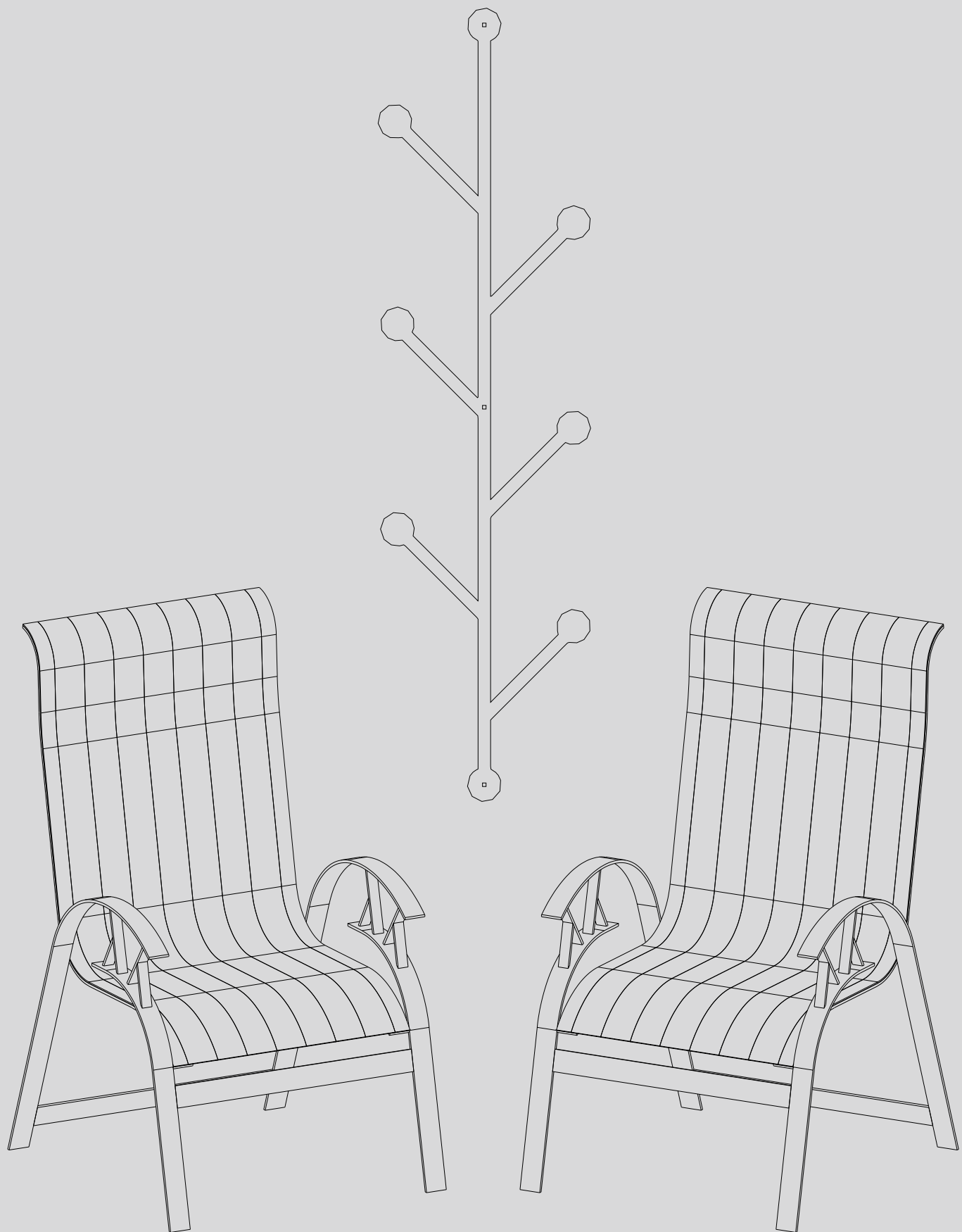

Dovozce/Dovozca: SCONTO Nábytek, s.r.o.,
Jeremiášova 947/16, Praha 5/SCONTO Nábytok s.r.o.,
Nová 10/8144, Trnava