

NÁVOD NA MONTÁŽ CT-772

30 min



2 x



Cz MONTÁŽNÍ POKYNY

1. Pečlivě ověřte, zda díly před montáží nechybí nebo nejsou poškozené.
2. Při montáži dejte pozor na přítomnost dětí, aby nedošlo k vdechnutí, spolknutí malých dílů nebo poranění.
3. **Šrouby během instalace neutahujte. Po instalaci všech šroubů je rovnoměrně utáhněte.**

POKYNY K POUŽÍVÁNÍ

1. K čištění používejte pouze měkký hadřík a prostředky k tomu určené.
2. Nepoužívejte na místech s nadměrným výskytem vlhkosti nebo teploty.
3. Při používání židle prosím **nesedte** pouze v přední části nebo jen v její polovině.
4. Při použití funkce - otočná 360° - dbejte zvýšené opatrnosti.
5. Nesedějte na židli v opačném směru, ani na ní **nestoupejte**.
7. Prosím, nepoužívejte židli k jinému účelu, než je určena.

Sk MONTÁŽNE POKYNY

1. Starostlivo overte, či diely pred montážou nechybajú alebo nie sú poškodené.
2. Pri montáži dajte pozor na prítomnosť detí, aby nedošlo k vdýchnutiu, prehltnutiu malých dielov alebo poraneniu.
3. **Skrutky počas inštalácie neťahujte. Po inštalácii všetkých skrutiek ich rovnomerne utiahnite.**

POKYNY NA POUŽÍVANIE

1. Na čistenie používajte iba mäkkú handričku a prostriedky na to určené.
2. Nepoužívajte na miestach s nadmerným výskytom vlhkosti alebo teploty.
3. Pri používaní stoličky prosím **nesedte** iba v prednej časti alebo len v jej polovici.
4. Pri použití funkcie - otočná 360° - dbejte na zvýšenú opatrnosť.
5. Nesadajte na stoličku v opačnom smere, ani na nej **nestúpajte**.
7. Prosím, nepoužívajte stoličku na iný účel, než je určená.

A x 1

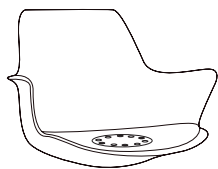

B x 1



C x 1

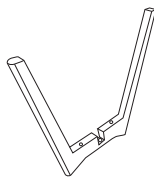

D x 1

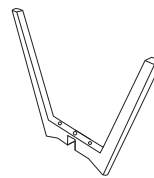

E x 4



F x 1



G x 2



H x 1

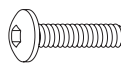

I x 4

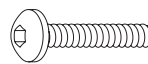

J x 1

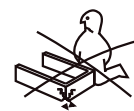
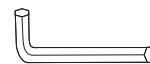

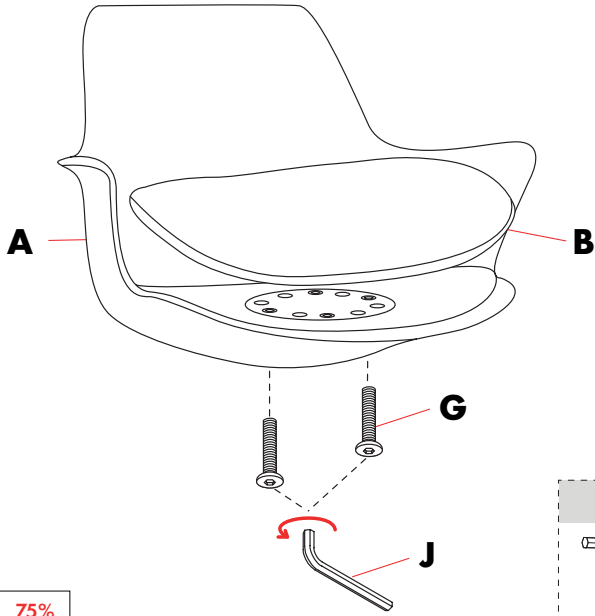
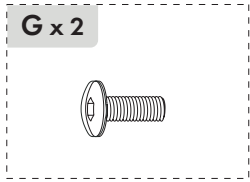
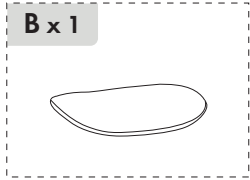
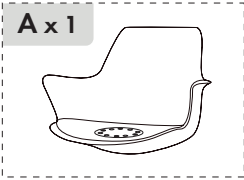
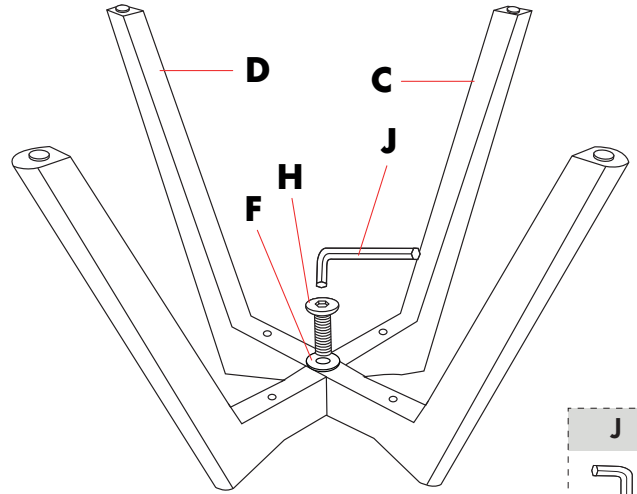
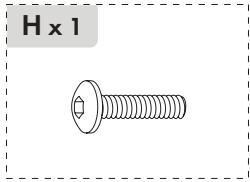
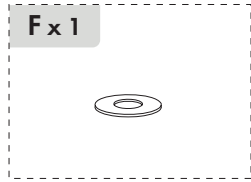
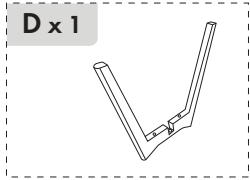
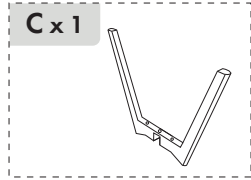
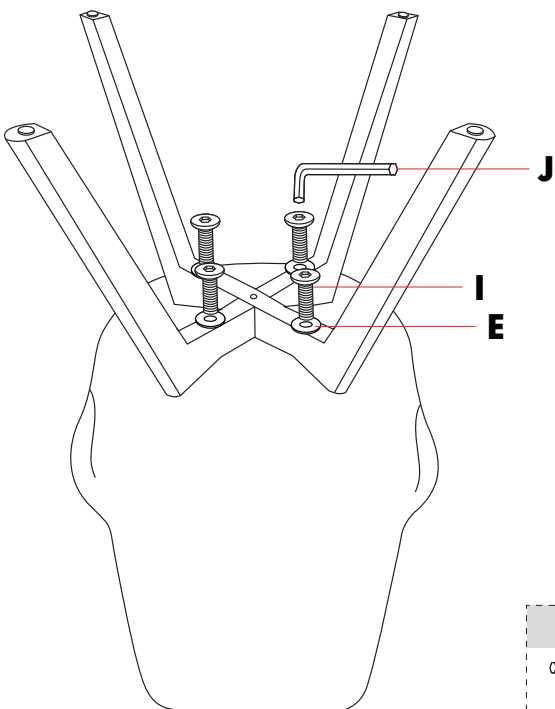
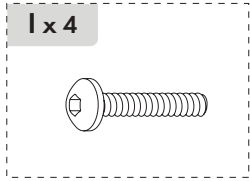
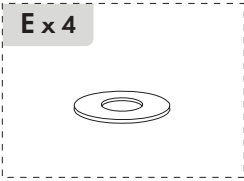
1**2****3****4**