



Návod k obsluze

Sestava na balkon



Číslo výrobku: 11983317
Model: GLA-63069-10KD + GLA-63069-18HKD

Obecné informace

Návod k obsluze si přečtěte a uchovejte



Tento návod k obsluze je součástí sestavy na balkon (dále jen „výrobek“). Obsahuje důležité informace pro zacházení.

Pečlivě si přečtěte návod k obsluze, než budete produkt používat. Nedodržení tohoto návodu k obsluze může vést ke zranění nebo poškození výrobku.

Návod k obsluze vychází z norem a předpisů platných v Evropské unii. V zahraničí dodržujte také pokyny a zákony dané země.

Návod k obsluze si uschovejte pro další použití. Pokud výrobek předáte třetí osobě, nezapomeňte k němu přiložit tento návod k obsluze.

Zamýšlené použití

Produkt je určen pouze pro soukromé použití a není vhodný pro komerční použití.

Výrobek používejte pouze tak, jak je popsáno v tomto návodu k obsluze. Jakékoli jiné použití je považováno za nesprávné a může vést k poškození majetku nebo dokonce ke zranění osob. Výrobek není dětská hračka. Výrobce ani prodejce nenesou žádnou odpovědnost za škody způsobené nesprávným nebo chybným používáním.

Bezpečnost

Vysvětlivky k upozornění

V tomto návodu k obsluze, na výrobku nebo na obalu jsou použity následující symboly a výstražné symboly.

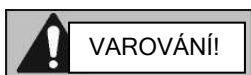

Tento výstražný symbol/slovo označuje nebezpečí se střední mírou rizika, které může způsobit smrtelné nebo vážné zranění, pokud mu nezabráníte.



Tento výstražný symbol/slovo označuje nebezpečí s nízkou mírou rizika, které může způsobit lehké nebo středně vážné zranění, pokud mu nezabráníte.

Bezpečnostní pokyny



- Hrozí nebezpečí udušení!

- Při rozbalování jednotlivých dílů udržujte malé děti v dostatečné vzdálenosti. Součástí balení jsou drobné díly (např. šrouby a kování), které by mohly být spolknuty.

POZOR!

- Nebezpečí v důsledku překlopení těžkých dílů!
- Těžké díly je třeba uložit na bezpečné místo.
- Stabilita výrobku je zaručena pouze v případě používání dle určení.
- Výrobek lze používat k určenému účelu až po jeho úplném sestavení.
- Při nesprávném použití výrobku - například jako stupínku - hrozí vysoké riziko poranění.
- Z důvodů rizika poranění si osoby nesmí sedat na desku stolu.
- Pravidelně kontrolujte pevnost všech spojů a šroubů, protože může dojít (v závislosti na používání) k jejich uvolnění.
- NEPOUŽÍVEJTE výrobek, pokud na něm zjistíte poškození, a obraťte se na zákaznický servis.





Montáž



Pokyny k montáži

- Opatrně vybalte všechny díly a položte je na vhodnou podložku (např. koberec nebo deku), aby nedošlo k poškození povrchu.
- Podle seznamu dílů v montážním návodu a kapitole Součásti zkontrolujte, zda jsou díly kompletní.
- Výrobek sestavte podle obrázků uvedených v montážním návodu (viz obr. 1, 2) v kapitole Součásti.
- Na závěr zkontrolujte, zda byl výrobek správně sestaven a zda byly všechny šroubové spoje dotaženy. Postavený výrobek se nesmí pohybovat.





Součásti





Stůl

Obrázek				
Díl č.:	Deska stolu - A	Noha stolu - B	Inbusový klíč - C	Krycí víčko - D
Množství:	1 ks.	4 ks.	1 ks.	16 ks.

Obrázek		
Díl č.:	Šroub (M6 x 20) - E	Podložka - F
Množství:	16 ks.	16 ks.

Židle

Obrázek				
Díl č.:	Zádová opěrka - A	Sedací plocha - B	Noha - C	Noha - D
Množství:	1 ks.	1 ks.	1 ks.	1 ks.

Obrázek					
Díl č.:	Krycí víčko - E	Šroub (M6 x 30) - F	Podložka - G	Inbusový klíč - H	Sedák - I
Množství:	8 ks.	8 ks.	8 ks.	1 ks.	1 ks.

Montážní návod stůl

Krok 1

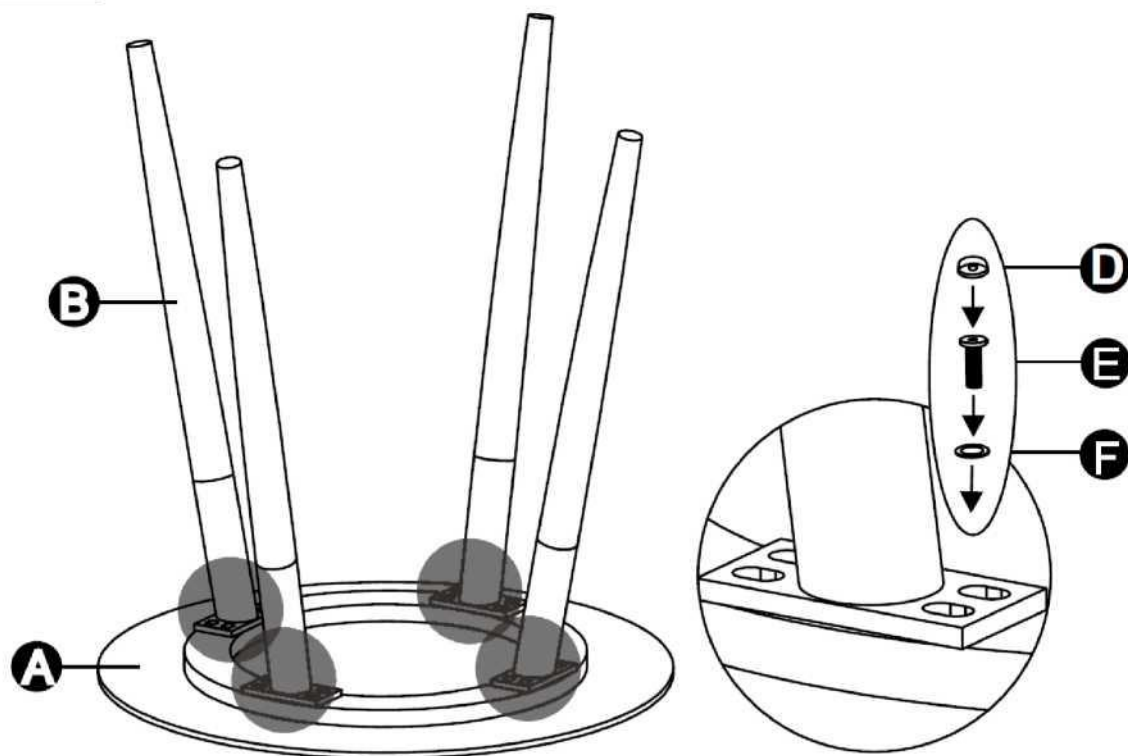

Hotovo

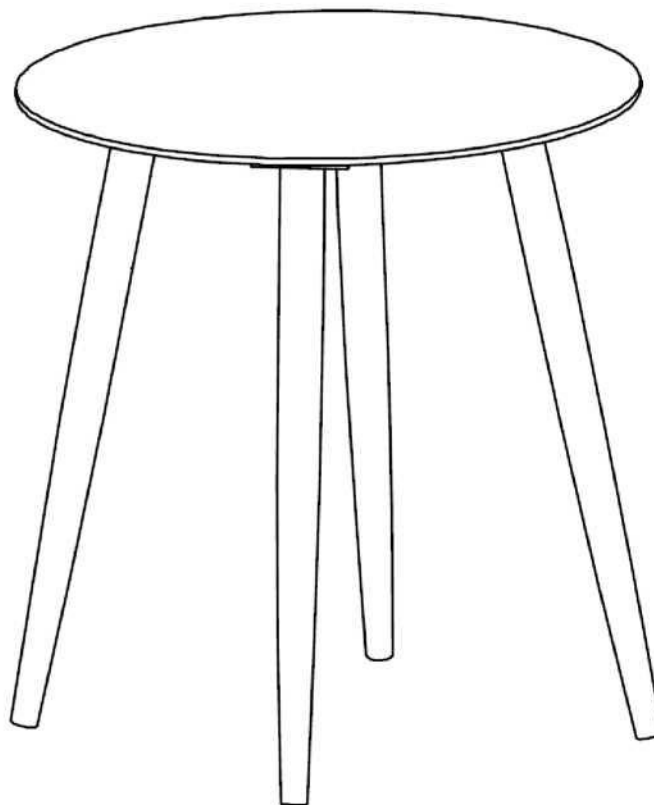

Obr. 1

Montážní návod židle

Krok 1

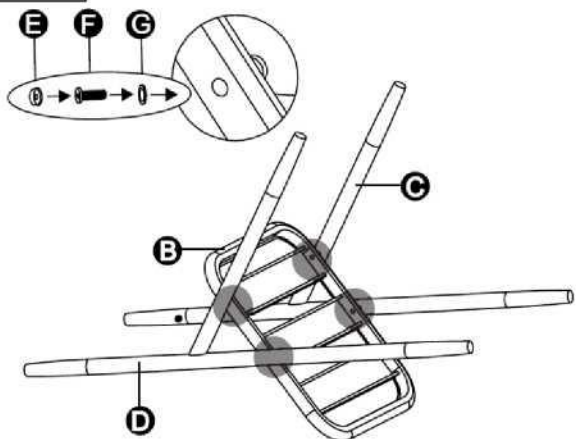

Krok 2

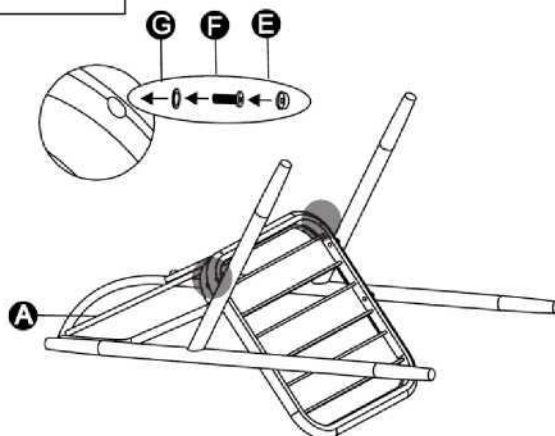

Krok 3

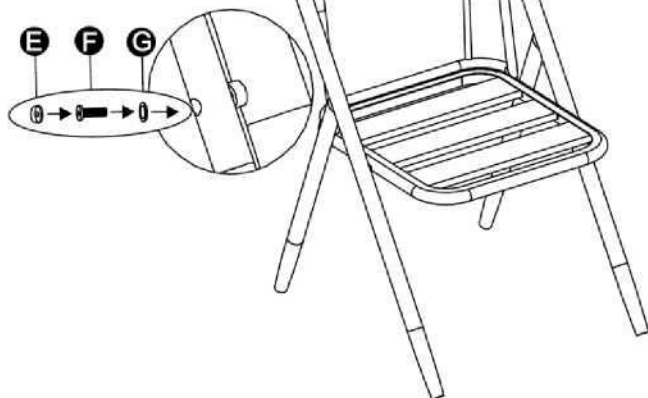

Krok 4

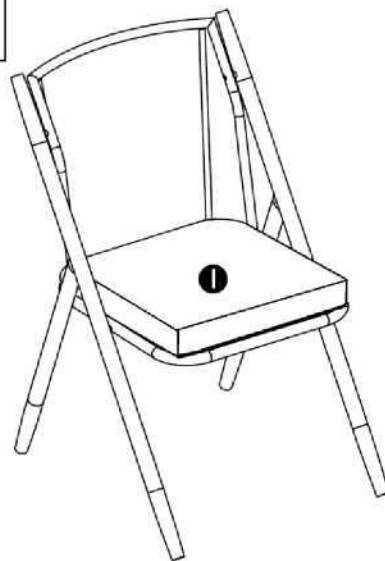

Obr. 2

Pokyny pro údržbu

- V pravidelných intervalech kontrolujte šroubové spoje a v případě potřeby je dotáhněte.
- Chybějící nebo poškozené díly okamžitě vyměňte.

Pokyny k ošetření

- Potahy polštářů lze čistit studenou vodou a ručně.
- Na čištění a ošetření vždy používejte vhodné hadry nebo měkkou stranu kuchyňské houby.
- Většinu nečistot lze snadno rozmělnit a opláchnout zahradní hadicí nebo odstranit mýdlovou vodou s neutrálním pH.

- Odolné a zaschlé nečistoty je třeba odstraňovat opatrně, aby se zabránilo poškození hliníku.
- V závislosti na druhu a velikosti znečištění lze použít pH neutrální mýdlovou vodu nebo speciální čistič hliníku. Je to výhodné zejména v případě, že je odolná skvrna mastná nebo olejovitá.
- Pokud je povrchová úprava vašeho hliníkového nábytku poškozená, doporučujeme použít ošetřovací laky a spreje.

UPOZORNĚNÍ!

- Nebezpečí poškození!
- V žádném případě nepoužívejte kyselinu ani louh. Ocet a další látky dlouhodobě rozpouštějí práškovou vrstvu a způsobují její odlupování.
- Při čištění nepoužívejte kartáče ani abrasivní prostředky, protože mohou materiál poškrábat!
- K čištění nepoužívejte vysokotlaký čistič.

Technické údaje

Číslo výrobku:	11 983 317
Model:	GLA-63069-10KD + GLA-63069-18HKD
Celková hmotnost:	ca. 10 kg
Rozměry odkládacího stolku (v mm):	450 x 490 (D x V)
židle (v mm):	520 x 605 x 830 (Š x H x V)

Rozsah dodávky:

- 1 x odkládací stůl
- 2 x židle
- 2 x sedák na židli

Likvidace

OCHRANA ŽIVOTNÍHO PROSTŘEDÍ

evropská rámcová směrnice o odpadech (směrnice 2008/98/ES)

(německé spolkové právo: např. KrWG, VerpackG, BatterieG, ElektroG atd.)

Likvidace obalu



Duální systémy jsou zodpovědné za organizaci sběru, třídění a recyklaci prodejních obalů a řídí se požadavky německého zákona o obalech. Obaly z kartonu / papíru vyhazujte do koše na papír, plastové, kovové nebo kompozitní obaly do žlutého koše / žlutého pytle a skleněné obaly příp. dle barvy do příslušného kontejneru na staré láhve.

Likvidace výrobku

Platí v Evropské unii a dalších evropských zemích se systémy odděleného sběru recyklovatelných materiálů.)

Pokud jednou výrobek již nebudete potřebovat, můžete starý nábytek zlikvidovat odděleně od domovního odpadu, např. na sběrném místě v obci/okrese, nebo jej nechte odvézt jako komunální odpad. Tím zaručíte, že bude starý nábytek odborně recyklován a zabráníte negativním vlivům na životní prostředí.

© Copyright 2024

Dotisk nebo rozmnožování (ani částečné) není dovoleno bez svolení společnosti:

KHG GmbH & Co. KG

Am Rondell 1, 12529 Schönefeld, Německo

Distribuce:

KHG GmbH & Co. KG

Am Rondell 1, 12529 Schönefeld, Německo

ZÁKAZNICKÁ SLUŽBA	
	+49 30 6341833 70
	Za běžný telefonní poplatek při volání na pevnou linku platný u Vašeho telefonního operátora
	info@khg.de
	www.khg-info.de

Dok./Rev. 20241025