

istí na koberce a aloun ní VACUUM



POKYNY

Vážený zákazníku, děkujeme, že jste si vybral náš produkt. Zakoupením jednoho z našich značkových produktů jste učinil vynikající volbu. Abychom splnili požadované vysoké standardy kvality, naše produkty procházejí pravidelnými kontrolami a samozřejmě vždy splňují přísné požadavky Evropské unie.



PŘEČTĚTE SI NÁVOD K POUŽITÍ. DŮLEŽITÉ INFORMACE. USCHOVEJTE PRO BUDOUCÍ POUŽITÍ!

Před prvním použitím si pečlivě přečtěte tento návod. Uschovejte si jej pro budoucí použití. Pokud budete výrobek předávat někomu jinému, nezapomeňte k němu přiložit i tento návod.

OBSAH

1.0 SYMBOLY.....	2
2.0 BEZPEČNOSTNÍ POKYNY.....	3
2.1 OBECNÉ BEZPEČNOSTNÍ POKYNY PRO POUŽITÍ.....	3
2.2 OBECNÉ BEZPEČNOSTNÍ POKYNY PRO ELEKTRICKÉ ČINNOSTI	3
2.3 ELEKTRICKÁ BEZPEČNOST.....	4
2.4 OSOBNÍ BEZPEČNOST.....	4
2.5 POUŽITÍ A ÚDRŽBA ELEKTRICKÝCH PŘÍSTROJŮ.....	4
3.0 URČENÉ POUŽITÍ.....	4
4.0 POKYNY K VYBALENÍ.....	5
4.1 ILUSTRACE PRODUKTU	5
4.2 SEZNAM DÍLŮ	5
5.0 UVEDENÍ DO PROVOZU.....	6
6.0 PROVOZ.....	7
7.0 POKYNY PRO ÚDRŽBU A PÉČI.....	11
8.0 Oprava chyb	13
9.0 TECHNICKÉ ÚDAJE.....	14
10.0 LIKVIDACE.....	15

1.0 SYMBOLY



VAROVÁNÍ! POTENCIÁLNÍ NEBEZPEČÍ!

Dodržte prosím bezpečnostní pokyny a montážní pokyny, abyste předešli riziku zranění nebo poškození výrobku.



NEBEZPEČÍ UTRPENÍ!

Uchovávejte malé díly a obalový materiál mimo dosah dětí!



ÚPRAVY VÝROBKU Nikdy neprovádějte

Žádné úpravy produktu! Úpravy zruší platnost záruky a produkt se může stát nebezpečným, nebo v nejhorším případě dokonce nebezpečným.



NEBEZPEČÍ!

Tento výrobek není hračka a neměl by být podáván dětem.



VAROVÁNÍ: ELEKTRICKÉ NAPĚTÍ!

Kvůli elektrickému napětí existuje nebezpečí ohrožení života a zdraví.



PROHLÁŠENÍ O SHODĚ

Tento výrobek splňuje požadavky platných evropských a národních předpisů. Příslušná vysvětlení a dokumenty jsou uloženy u výrobce.



ZAŘÍZENÍ OCHRANNÉ TŘÍDY II (DVOJITÁ IZOLACE)

Není vyžadován ochranný kontakt.

2.0 BEZPEČNOSTNÍ POKYNY 2.1 OBECNÉ

BEZPEČNOSTNÍ POKYNY PRO POUŽITÍ • Výrobek vyžaduje napájení 220–240 V ~ 50/60 Hz. Před použitím zkontrolujte, zda je k dispozici vhodný zdroj napájení. • Před demontáží/opětovnou montáží nebo seřizováním výrobku se ujistěte, že

k přerušení napájení.

- Abyste předešli nebezpečí, kontaktujte v případě poškození zařízení naše [kontaktní informace]. Kontaktujte zákaznický servis nebo zašlete zařízení do jednoho z našich autorizovaných servisních středisek k výměně. Kontaktujte naše servisní středisko a nepokoušejte se o výměnu bez našeho souhlasu.

- Nepřidávejte horkou vodu.
- Děti si s přístrojem nesmí hrát.

2.2 OBECNÉ BEZPEČNOSTNÍ POKYNY ELEKTRICKÉ VÝROBKY • POZOR! Přečtěte si všechna

bezpečnostní varování a pokyny. Nedodržení bezpečnostních varování a pokynů může vést k úrazu elektrickým proudem, požáru a/nebo vážnému zranění. • Zajistěte, aby se do spotřebiče nedostala voda. Nikdy spotřebič neponožte do vody ani jiných kapalin. Nikdy jej nevystavujte dešti. •

Nepoužívejte spotřebič, pokud je zástrčka, napájecí kabel nebo jakákoli jiná část spotřebiče vadná nebo poškozená. Nechte spotřebič vyměnit servisním oddělením výrobce nebo podobně kvalifikovanou osobou.

- Nepoužívejte zařízení, pokud upadlo. • Nepoužívejte zařízení, pokud vykazuje viditelné známky poškození. • Neodpojujte napájecí zástrčku vytažením napájecího kabelu ze zásuvky.

- Nikdy nezapojte ani neodpojujte napájecí kabely mokřýma rukama. • Tento spotřebič mohou používat děti od 8 let a osoby se sníženými fyzickými, smyslovými nebo duševními schopnostmi nebo s nedostatkem zkušeností a znalostí, pokud jsou pod dohledem nebo byly poučeny o bezpečném používání spotřebiče a rozumí souvisejícím rizikům. Děti nesmí spotřebič používat s dětmi mladšími 8 let.

Hraní si s přístrojem. Čištění a uživatelská údržba nesmí být prováděny dětmi bez dozoru.

- Nepoužívejte elektrické spotřebiče v potenciálně výbušném prostředí, např. v přítomnosti hořlavých kapalin, plynů nebo prachu. Elektrické spotřebiče produkují jiskry, které mohou zapálit prach nebo výfukové plyny.

- Nepoužívejte spotřebič společně se samostatným časovačem, dálkovým ovládním ani jinými zařízeními, která spotřebič automaticky zapínají. • Během provozu elektrického spotřebiče udržte děti a jiné osoby v dostatečné vzdálenosti.

Rozptýlení může vést ke ztrátě kontroly.

2.3 ELEKTRICKÁ BEZPEČNOST • Zástrčky elektrických

spotřebičů musí být kompatibilní se zásuvkou. Nikdy nevyměňujte zástrčku. Nepoužívejte adaptéry s uzemněnými elektrickými spotřebiči.

Originální zástrčky a kompatibilní zásuvky snižují riziko úrazu elektrickým proudem. • Zabraňte kontaktu těla s uzemněnými předměty, jako jsou potrubí, radiátory, sporáky a ledničky. Existuje vyšší riziko úrazu elektrickým proudem, pokud se vaše tělo dostane do kontaktu s uzemněným předmětem.

- Používejte kabel pouze k určenému účelu. Nikdy nepoužívejte kabel k přenášení, tažení nebo odpojování elektrického spotřebiče ze zásuvky. Uchovávejte kabel mimo dosah tepla, oleje, ostrých hran nebo pohyblivých částí. Poškozené nebo zkroucené kabely zvyšují riziko úrazu elektrickým proudem. • Při provozu elektrického spotřebiče venku používejte kabel určený pro venkovní použití.

vhodný prodlužovací kabel.

- Pokud je provozování elektrického spotřebiče ve vlhkém prostředí nevyhnutelné, použijte proudový chránič pro osobní ochranu.

2.4 OSOBNÍ BEZPEČNOST • Při obsluze elektrického spotřebiče

buďte vždy ostražití a věnujte pozornost svým činnostem.

Nepoužívejte žádné elektrické spotřebiče, pokud jste unaveni nebo pod vlivem drog, alkoholu či léků.

- Zabraňte náhodnému zapnutí. Před zapojením zařízení se ujistěte, že je vypínač vypnutý. Přenášení elektrických spotřebičů s prstem na vypínači nebo zapojování elektrických spotřebičů do zásuvky, když je vypínač zapnutý, může způsobit nehodu.
- Oblečte se vhodně. Nenoste volné oblečení ani šperky. Udržujte vlasy, oblečení a rukavice v dostatečné vzdálenosti od pohyblivých částí. Volné oblečení, šperky nebo dlouhé vlasy se mohou zachytit o pohyblivé části.

2.5 POUŽITÍ A ÚDRŽBA ELEKTRICKÝCH PŘÍSTROJŮ • Zkontrolujte spotřebič, zda není poškozený nebo nevykazuje

závady. Pokud je poškozený, nechte jej opravit.

Před použitím nechte opravit odborníkem.

3.0 URČENÉ POUŽITÍ Výrobek je určen výhradně k čištění koberců,

čalounění, matrací a textilií. Vysávání hořlavých, výbušných nebo nebezpečných látek je zakázáno.

Výrobek používejte pouze k určenému účelu. Výrobce nepřebírá žádnou odpovědnost za škody způsobené nesprávným použitím. Jakákoli úprava výrobku může negativně ovlivnit bezpečnost, vytvořit nebezpečí a vést ke zrušení platnosti záruky.

Pouze pro domácí použití a ne pro komerční účely.

4.0 POKYNY K VYBALENÍ Otevřete

krabici a vyjměte výrobek. Po vybalení zkontrolujte, zda je výrobek kompletní a zda není poškozený. Reklamacce uplatněné po vybalení nemohou být akceptovány.

4.1 ILUSTRACE PRODUKTU

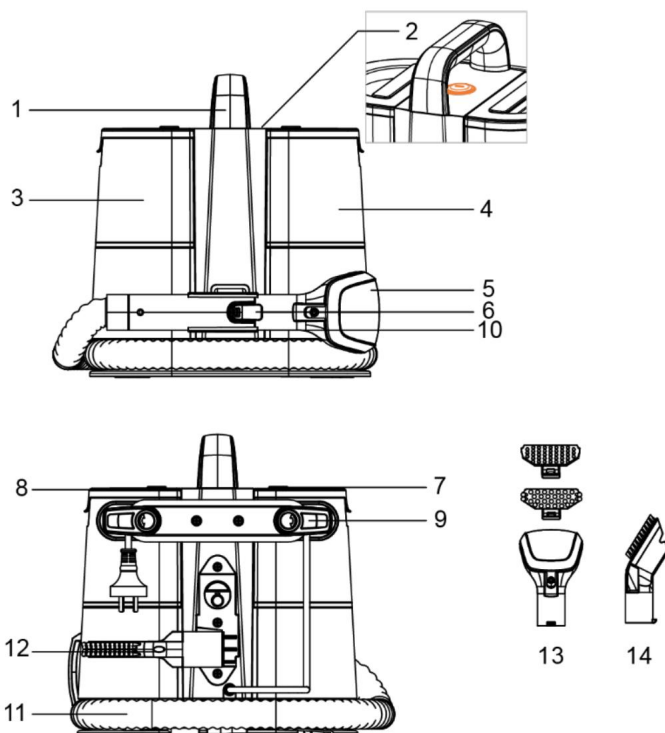

4.2 SEZNAM DÍLŮ

	ŽÁDNÝ.
rukojeť pro přenášení	1
Vypínač (pod rukojetí)	2
Nádrž na čerstvou vodu	3
nádrž na odpadní vodu	4

sací hlava	5
tlačítko pro odemčení	6
Rukojeť nádoby Nádrž na čerstvou vodu	7
Rukojeť nádoby na špinavou vodu	8
Upevnění kabelu s funkcí rychlého uvolnění	9
Držák hadice	10
Sací hadice	11
Úložisko trysek	12
Vysavač 2 v 1	13
štěrbínová tryska	14

5.0 UVEDENÍ DO PROVOZU

Montáž

- Nasadte sací hlavici nebo trysku na konec sací hadice, dokud nezacvakne.

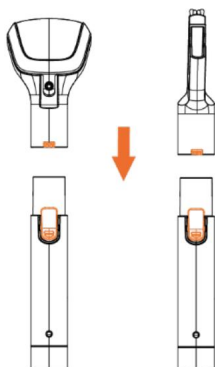

Naplňte nádrž na čerstvou vodu

- Zvedněte rukojeť nádrže na čerstvou vodu a zatáhněte za ni, abyste ji vyprázdnili
Vyjměte nádrž na čerstvou vodu z výrobku.
- Otevřete víko na horní straně nádrže na čerstvou vodu.
- Naplňte nádržku na čistou vodu teplou vodou a v případě potřeby čistícím prostředkem s nízkou pěnovostí. Řiďte se pokyny výrobce čistícího prostředku.
Použijte značku na nádrži na čistou vodu k naplnění na požadovaný objem.

- Zašroubujte víko zpět na nádržku na čerstvou vodu a vložte ji do
Vložte produkt tak, aby zacvakl na místo.

Poznámka: Pokud se do výrobku dostane pěna, může dojít k jeho úniku a poškození. V případě pochybností používejte výrobek pouze s čistou vodou.



Připojit produkt

- Otočte upevňovací háčky kabelu nahoru pro aktivaci funkce rychlého uvolnění.
Použijte jej a odpojte napájecí kabel.
- Zapojte napájecí kabel do řádně instalované zásuvky.
- Sejměte sací hadici a sací hlavu z držáku.

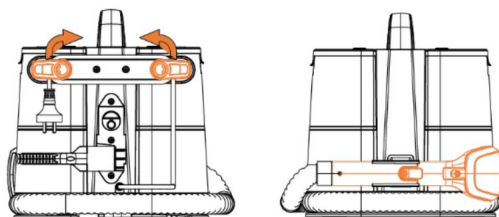

6.0 PROVOZ DŮLEŽITÉ: •

Naplňte nádrž

na čistou vodu maximálně 1500 ml čerstvé vody nebo nízkou hladinou
pěňivý čisticí roztok.

- Dodržujte pokyny výrobce čisticího prostředku. V případě pochybností použijte
Produkt používejte pouze s čistou vodou.
- Nádrž na čistou vodu by se měla plnit pouze vlažnou vodou. Naplnění nádrže na čistou vodu horkou nebo vroucí vodou
poškodí výrobek a zruší platnost záruky.
- Před použitím přípravku k čištění zaschlých skvrn a nečistot byste měli povrch důkladně vysát.
- Otestujte stálobarevnost navlhčením bílého savého hadříku čisticím roztokem. Navlhčeným hadříkem jemně otřete
malou, nenápadnou plochu čištěného povrchu. Počkejte deset minut a poté bílým papírovým ručníkem nebo hadříkem
zkontrolujte, zda je barva odstraněna nebo vybledlá.

Zkontrolujte všechny čištěné povrchy a pokud má povrch více než jednu barvu, zkontrolujte všechny barvy.

- Vyzkoušejte přípravek na malé, nenápadné ploše. Pokud nedojde k poškození nebo změně barvy, pokračujte v čištění.
Při používání přípravku byste měli

Vždy dodržujte obecné bezpečnostní pokyny a vyvarujte se nadměrného nasáknutí kobereců, čalouněného nábytku a tvrdých podlah. Tento produkt není vhodný pro použití na podlahách/povrchích citlivých na vodu.

Zapnutí a vypnutí produktu:

- Zapnutí: Stisknutím tlačítka zapnutí/vypnutí pod rukojetí výrobek zapnete zapnout.
- Vypnutí: Chcete-li výrobek vypnout, stiskněte znovu tlačítko napájení.
Odpojte napájecí kabel ze zásuvky, když necháváte výrobek bez dozoru nebo když jste skončili s prací.

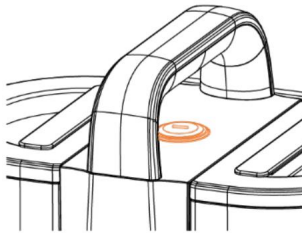

Vyberte esej

Produkt má dva nástavce:

1. Extra široký vysavač 2 v 1 s víceúčelovým kartáčem pro čištění kobereců, pohovek a čalouněného nábytku nebo s drátěným nástavcem na tvrdé podlahy pro čištění dlaždic a lakovaných dřevěných podlah.
2. Štěrbinová tryska pro čištění hran a úzkých prostor/spár.

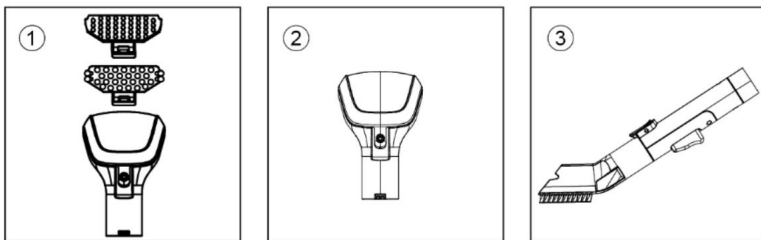

Namontujte příslušenství

- Stiskněte uvolňovací tlačítko a nasuňte požadovaný nástavec na konec sací hadice. Uvolněte uvolňovací tlačítko a zkontrolujte, zda je nástavec bezpečně upevněn.
- Chcete-li připravit víceúčelový kartáč k sací hlavici, vložte přední část víceúčelového kartáče do přední části sací hlavice a zatlačte sponu dolů, dokud nezacvakne.

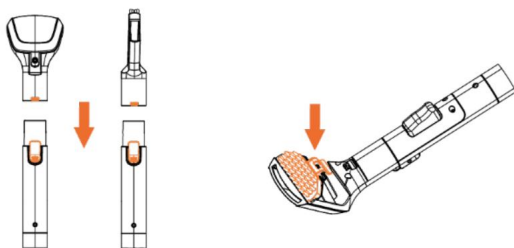

Použijte vysavač/hlavici vysavače 2 v 1

- V případě rozlití vždy absorbujte přebytečnou tekutinu před použitím další vody nebo čisticího roztoku. Nakloňte výrobek dopředu na rozlitou tekutinu a zatáhněte zpět.

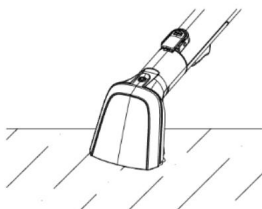

- Stiskněte spoušť na sací hlavě pro rozstřík vody nebo čisticího roztoku.

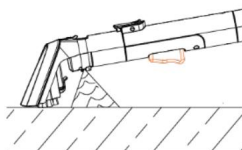

- K odstranění odolných skvrn použijte kartáč pohybem tam a zpět. křoviny.

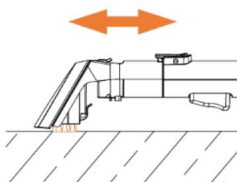

- Nakloňte sací hlavu dopředu tak, aby se dotýkala povrchu. Zatáhněte Zasuňte sací hlavu, abyste mohli nasát vodu nebo čisticí roztok.

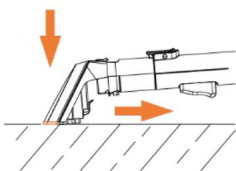

DŮLEŽITÉ: Přílišné nebo příliš malé naklonění sací hlavy může vést ke špatnému nasávání vody.

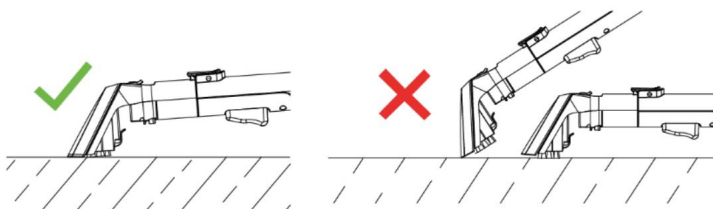

Použijte štěrbinovou trysku

- Stiskněte spoušť na štěrbinové trysce pro rozstřík vody nebo čisticího roztoku.

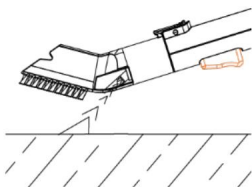

- K odstranění odolných skvrn použijte kartáč pohybem tam a zpět.

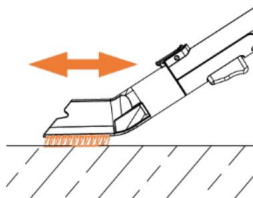

- Otočte nástavec a nakloňte trysku dopředu tak, aby se dotýkala povrchu. Zatáhněte trysku dozadu, abyste zachytili vodu nebo čisticí roztok.

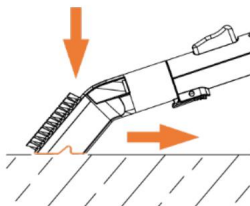

7.0 POKYNY PRO ÚDRŽBU A PÉČI

Před prováděním údržby nebo kontrol vždy přístroj vypněte a odpojte jej ze zásuvky.

Čištění a údržbu uživatelem nesmí provádět děti bez dozoru.

Zkontrolujte všechny díly, zda nevykazují známky opotřebení. Pokud zjistíte jakékoli závady, přestaňte výrobek používat. Nechte díly vyměnit pouze za originální náhradní díly kvalifikovaným technikem v souladu se specifikacemi výrobce. Nedostatečná péče a údržba může poškodit zařízení a vytvořit nebezpečné situace. Pravidelná údržba přispívá k bezpečnosti výrobku a prodlužuje jeho životnost.

Výrobek je vybaven funkcí automatického vypnutí, která se aktivuje, když je nádrž na špinavou vodu plná. Nádrž na špinavou vodu je vybavena plovákovým spínačem. Když je nádrž plná, plovák vypne sání výrobku. Uslyšíte to, když se zvýší hluk motoru. Jakmile se aktivuje automatické vypnutí, vyprázdněte nádrž na špinavou vodu, protože je nyní plná.

Pokud nádrž na špinavou vodu není plná, vypněte výrobek pomocí vypínače a počkejte, dokud se plovák neusadí. Vyprázdněte nádrž na čistou a odpadní vodu, propláchněte je a nechte je před opětovnou instalací nebo uskladněním uschnout na vzduchu.

Výrobek po každém použití očistěte.

Vyprázdnění a čištění nádrže na špinavou vodu

- Stiskněte tlačítko pro uvolnění nádrže na špinavou vodu a vytáhněte
Nádrž na špinavou vodu na rukojeti pro její vyjmutí z výrobku.
- Zatáhněte za víko a zvedněte ho, abyste jej vyjmuli z nádrže na špinavou vodu.
- Vylijte špinavou vodu.
- Opláchněte nádržku na špinavou vodu a víko pod teplou vodou, abyste odstranili nečistoty,
a k odstranění usazenin.
- Chcete-li víko znovu nasadit, zarovnejte ho s nádržkou na špinavou vodu,
a pevně jej zatlačte.
- Znovu vložte nádržku na špinavou vodu do výrobku tak, aby zacvakla na místo.

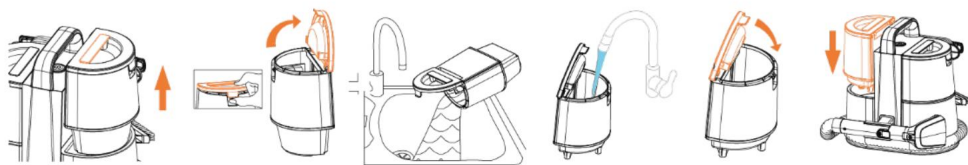

Vyčistěte sací hadici

DŮLEŽITÉ: Po každém použití vyčistěte sací hadici, abyste odstranili nečistoty nebo zbytky vody uvnitř hadice.

Produkt je vybaven integrovanou tryskou pro proplachování hadice. To umožňuje snadné propláchnutí a čištění sací hadice.

- Vylijte špinavou vodu.
- Připojte výrobek k elektrické síti a zapněte jej.
- Stiskněte zajišťovací tlačítka a stáhněte nástavec z hadice.
- Naplňte misku 500 ml teplé vody. Nepoužívejte žádné

Čistící prostředek.

- Namiřte hlavu sací hadice k hladině vody, abyste nasali vodu, kterou chcete odsát. Přestaňte nasávat vodu, jakmile je dosaženo rysky MAX na nádobě.
- Vložte půlkruh na hlavě sací hadice do půlkruhu pouzdra a poté stiskněte tlačítko na rukojeti pro vyčištění hadice.
- Stisknutím tlačítka napájení vypněte výrobek. Odpojte výrobek ze zásuvky.
- Stiskněte tlačítko pro uvolnění nádrže na špinavou vodu a vytáhněte
Nádrž na špinavou vodu na rukojeti pro její vyjmutí z výrobku.
- Zatahňte za víko a zvedněte ho, abyste jej vyjmuli z nádrže na špinavou vodu.
- Vylijte špinavou vodu.



Demontáž a čištění sací hlavy a nástavců

- Stiskněte zajišťovací tlačítka a stáhněte nástavec z hadice.
- Zatahňte za klip a zvedněte jej, abyste sejmuli nástavec z přísavky.
- Chcete-li sejmout trysku sací hlavy, stiskněte průhlednou plastovou sponu
Stiskněte tlačítko na konci hadice a zvedněte ji.
- Opoláchněte sací hlavu, nástavce a trysku pod teplou vodou, abyste odstranili nečistoty a zbytky.
- Chcete-li trysku znovu nasadit, zatlačte ji do sací hlavy, dokud nezacvakne.

- Vložte přední část nástavce do přední části sací hlavy a stiskněte. Zatlačte klip dolů, dokud nezacvakne na místo.



Čištění filtračního koše

- Stiskněte tlačítko pro uvolnění nádrže na špinavou vodu a vytáhněte. Vyměňte nádrž na odpadní vodu.
- Odstraňte nečistoty a úlomky z filtračního koše umístěného pod nádrží na špinavou vodu.

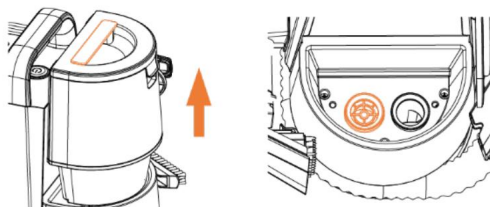

skladování

- Připevněte sací hadici nebo sací hlavu k příslušnému držáku na Produkt.
- Všechny díly musí být před uskladněním zcela suché. Výrobek skladujte vždy skladujte na suchém místě.
- Chraňte výrobek před přímým slunečním zářením.
- Výrobek skladujte mimo dosah dětí, bezpečně uzavřený a při pokojové teplotě.

8.0 Oprava chyb

problém	Možná příčina:	Řešení:
Produkt nemá napájení.	Zástrčka není zapojena do zásuvky.	Zapojte napájecí kabel do řádně instalované zásuvky.
	Termostat motoru se vypnul.	Odpojte napájecí kabel. Zkontrolujte, zda výrobek není ucpaný, a vyčistěte filtrační koš.

Neuvolní se žádná voda ani čisticí roztok.	Spoušť nebyla správně stisknuta.	Stiskněte spoušť.
	Nádrž na čerstvou vodu není správně použito.	Zkontrolujte, zda je nádrž na čerstvou vodu správně umístěna.
	Nádrž na čerstvou vodu je prázdná.	Naplňte nádrž na čerstvou vodu.
	<small>Teprva/To</small> ventil ten Nádrže na sladkou vodu je zaseknutý.	Nádrž na čerstvou vodu udržujte nad dřez a lis Ventil na spodní straně pro jeho uvolnění.
	V čerpadle a sací hadici je zachycen vzduch.	Zapněte výrobek a odvzdušněte čerpadlo tak, že položíte sací hadici na podlahu a podržíte stisknutou spoušť po dobu 1 minuty.
Produkt nic neabsorbuje.	<small>Teprva/To</small> automatický Automatické vypnutí bylo aktivováno.	Vyprázdněte nádrž na špinavou vodu a před opětovným zapnutím výrobku počkejte, dokud se plovák nezastaví.
	Tryska se nedotýká povrchu.	Zajistěte správné umístění a použití sací hlavice a nástavců.
	Sací hlava je ucpaná.	Zkontrolujte sací hlavu a vyčistěte ji.
	Nádrž na odpadní vodu je není správně vloženo nebo víko není těsné přivlastnit si.	Zkontrolujte Ona ten nádrž na odpadní vodu.
	Tryska sací hlavy není správně namontována.	Zkontrolujte, zda je tryska sací hlavy správně nasazena.
	Filtrační koš je ucpaný.	Zkontrolujte filtrační koš pod nádrží na špinavou vodu, zda není znečištěný nebo neobsahuje žádné nečistoty.

9.0 TECHNICKÉ ÚDAJE

Číslo položky	109891
Model	SC4000
materiál	ABS, PP, guma, měď, PVC, EVA, TPE
Barva	černá/modrá
Jmenovité napětí	220-240 V ~ 50/60 Hz

Rozměry produktu (D × Š × V)	34,5 × 29,5 × 32,3 cm
Hmotnost	3,5 kg
Výkon	400 W
Objem nádrže na odpadní vodu	850 ml
Objem nádrže na čerstvou vodu	1 500 ml
Vakuum na konci zařízení	Max. >=10 kPa
Průtok s vysavačem 2 v 1 objem	Max: 400 ml/min; Min.250 ml/min <= 85 dB (A)
Délka sací hadice	1,1 m
délka napájecího kabelu	4 m
pracovní poloměr	5,2 m

10.0 LIKVIDACE

Na konci dlouhé životnosti vašeho produktu zajistěte, aby byly cenné suroviny řádně zlikvidovány, aby mohly být recyklovány. Pokud si nejste jisti, jak nejlépe postupovat, vaše místní společnost zabývající se likvidací odpadu nebo recyklační středisko vám rády pomohou.



SPRÁVNÁ LIKVIDACE TOHOTO VÝROBKU

Nikdy nevyhazujte elektronická zařízení do domovního odpadu!

Symbol přeškrtnuté popelnice na kolečkách vedle něj označuje, že toto zařízení podléhá směrnici 2012/19/EU.

Tato směrnice stanoví, že na konci jeho životnosti nesmíte toto zařízení likvidovat s běžným domovním odpadem, ale musíte jej odevzdat na speciálně určených sběrných místech, v recyklačních centrech nebo zařízeních pro likvidaci odpadu.

Tato likvidační služba je pro vás zdarma. Chraňte prosím životní prostředí a řádně zlikvidujte svůj odpad.

Před vrácením starého zařízení vyjměte všechny baterie nebo akumulátory, které nejsou v něm přiloženy, a také všechny lampy, které lze vyjmout bez poškození, a odevzdejte je do odděleného sběrného dvora.

Pro německý trh platí:

Při koupi nového spotřebiče máte právo vrátit příslušný starý spotřebič prodejci. Prodejci elektrotechnických a elektronických zařízení s prodejní plochou alespoň 400 metrů čtverečních, jakož i prodejci potravin s prodejní plochou alespoň 800 metrů čtverečních, kteří pravidelně prodávají elektrotechnická a elektronická zařízení, jsou rovněž povinni bezplatně přijmout staré spotřebiče, a to i bez zakoupení nového spotřebiče, pokud staré spotřebiče v žádném rozměru nepřesahují 25 cm.

Staré přístroje můžete také vrátit společnosti Deuba. Pro více informací o možnostech vrácení kontaktujte náš zákaznický servis.

Pro další informace o likvidaci použitého výrobku se obraťte na místní úřad nebo městský úřad.

- Během provozu elektrického spotřebiče držte děti a jiné osoby v dostatečné vzdálenosti. Rozptýlení může vést ke ztrátě kontroly.

2.3 ELEKTRICKÁ BEZPEČNOST • Zástrčky

elektrických spotřebičů musí být kompatibilní se zásuvkou. Nikdy zástrčku nevyměňujte.

Nepoužívejte adaptéry s uzemněnými elektrickými spotřebiči. Originální zástrčky a odpovídající zásuvky snižují riziko úrazu elektrickým proudem.

- Zabraňte kontaktu těla s uzemněnými předměty, jako jsou potrubí, radiátory, sporáky a ledničky. Pokud se vaše tělo dostane do kontaktu s uzemněným předmětem, hrozí větší riziko úrazu elektrickým proudem.
- Používejte kabel pouze k určenému účelu. Nikdy nepoužívejte kabel k přenášení, tahání nebo odpojování elektrického spotřebiče ze zásuvky. Udržujte kabel mimo dosah tepla, oleje, ostrých hran a pohyblivých částí. Poškozené nebo zkroutené kabely zvyšují riziko úrazu elektrickým proudem. • Při provozu elektrického spotřebiče venku použijte prodlužovací kabel vhodný pro venkovní použití.
- Pokud je provozování elektrického spotřebiče ve vlhkém prostředí nevyhnutelné, použijte proudový chránič jistič pro účely osobní ochrany.

2.4 OSOBNÍ BEZPEČNOST • Budte neustále

ostrážiti a věnujte pozornost tomu, co děláte při obsluze elektrického spotřebiče. Nepoužívejte elektrické zařízení, jste-li unavení nebo pod vlivem drog, alkoholu či léků.

- Zabraňte neúmyslnému spuštění. Před zapojením zástrčky se ujistěte, že je vypínač vypnutý. Přenášení elektrických spotřebičů s prstem na vypínači nebo zapojování zástrčky do elektrické sítě, když je vypínač zapnutý, může způsobit nehodu. • Oblečte se vhodně. Nenoste volné oblečení ani šperky. Udržujte vlasy, oděv a rukavice v dostatečné vzdálenosti od pohyblivých částí. Volné oblečení, šperky a dlouhé vlasy se mohou zachytit o pohyblivé části.

2.5 POUŽÍVÁNÍ A ÚDRŽBA ELEKTRICKÝCH PŘÍSTROJŮ • Zkontrolujte spotřebič, zda není

poškozený nebo nevykazuje závady. Pokud je poškozený, nechte jej opravit.

před použitím se poraďte s odborníkem.

3.0 URČENÉ POUŽITÍ

Výrobek je určen výhradně k čištění koberců, čalounění, matrací a textilií. Je zakázáno vysávat hořlavé, výbušné nebo nebezpečné látky.

Výrobek používejte pouze k určenému účelu. Výrobce nepřebírá žádnou odpovědnost za škody způsobené nesprávným použitím. Jakákoli úprava výrobku může negativně ovlivnit bezpečnost, způsobit nebezpečí a zrušit platnost záruky.

Vhodné pouze pro domácí použití; ne pro komerční použití.

4.0 INFORMACE O VYBALENÍ

Otevřete krabici a vyjměte produkt. Po vybalení zkontrolujte produkt, zda není poškozený a zda je kompletní. Pozdější reklamace nebudou akceptovány.



SERVISNÍ PORTÁL

V případě jakéhokoli typu servisu, stížností a technické podpory se můžete s důvěrou obrátit na náš vyškolený personál.