



CZ



BDA-995167-005 / 24.02.2025

## Zahradní domek BRUK



# INSTRUKCE

## Vážený zákazníku,

Děkujeme, že jste si vybrali náš produkt. Zakoupením jednoho z našich značkových produktů jste učinili vynikající volbu. Abychom splnili požadované vysoké standardy kvality, naše produkty procházejí pravidelnými kontrolami a samozřejmě vždy splňují přísné požadavky Evropské unie.

## OBSAH

1.0 SYMBOLY .....	2
2.0 OBECNÉ INFORMACE .....	3
3.0 URČENÉ POUŽITÍ .....	4
4.0 POKYNY K VYBALENÍ .....	4
5.0 POKYNY PRO ÚDRŽBU A PÉČI .....	4
6.0 TECHNICKÉ ÚDAJE .....	4
7.0 LIKVIDACE .....	4

## 1.0 SYMBOLY



### **DŮLEŽITÉ, USCHOVEJTE PRO BUDOUCÍ POUŽITÍ: POZORNĚ SI PŘEČTĚTE!**

Před prvním použitím si pečlivě přečtěte tento návod. Uschovejte si jej pro budoucí použití. Pokud budete výrobek předávat někomu jinému, nezapomeňte k němu přiložit i tento návod.



### **VAROVÁNÍ! POTENCIÁLNÍ NEBEZPEČÍ!**

Dodržujte prosím bezpečnostní pokyny a montážní pokyny, abyste předešli riziku zranění nebo poškození výrobku.



### **NEBEZPEČÍ UDUŠENÍ!**

Uchovávejte malé díly a obalový materiál mimo dosah dětí!



### **ZMĚNA PRODUKTU**

Nikdy neprovádějte žádné úpravy produktu! Úpravy ruší platnost záruky. Produkt se může stát nebezpečným nebo nebezpečným.



### **POUŽÍVEJTE OCHRANU OČÍ!**

Při montáži výrobku používejte ochranu očí.



### **POUŽÍVEJTE OCHRANNÉ RUKAVICE!**

Při montáži výrobku používejte ochranné rukavice.



### **VAROVÁNÍ! POTENCIÁLNÍ NEBEZPEČÍ!**

Při montáži vždy používejte ochranné rukavice, dlouhé rukávy a ochranu očí. Některé díly mohou mít ostré hrany a způsobit zranění!

## 2.0 OBECNÉ INFORMACE

Než začnete s montáží, seznamte se s místními předpisy a vyhláškami. Najděte si pevný a rovný povrch, který použijete jako základ. Dům montujte pouze za suchého a bezvětřného počasí.

- **VAROVÁNÍ!** Nestavte za silného větru! Nebezpečí zranění!
- Dbejte na to, abyste si nevybrali exponované místo, kde by kůlna stála zcela izolovaně! Musí být zajištěn určitý stupeň ochrany před bouřkami a silnými poryvy větru. Jinak by se kůlna poškodila, pokud by stála sama.
- Přístřešek by měly sestavovat 3 nebo více lidí společně. Jinak by mohlo dojít k poškození majetku nebo dokonce ke zranění.
- Vyberte si místo, které nabízí dostatek prostoru pro práci kolem kůlny s vybavením.
- Než začnete se stavbou zahradního domku, ujistěte se, že máte dobrý základ pro stavbu.
- Pro zajištění správné montáže přesně dodržujte kroky uvedené v návodu.
- Před zahájením montáže se ujistěte, že jsou přítomny všechny díly.
- Ujistěte se, že základový rám leží rovně na zemi.
- Základ musí být rovný. Pokud je terén nerovný, srovnejte ho.
- Přístřešek musí být postaven na pevném, rovném a vodorovném základu. Doporučuje se železobetonový základ nebo velké betonové desky. Rozměry základu by měly být alespoň o 10 cm větší než rozměry přístřešku. Volba a konstrukce základu nejsou kryty zárukou. Společnost nepřebírá žádnou odpovědnost za výběr a kvalitu základu.
- Pro železobetonový základ připravte první vrstvu z kamenů nebo šterku. Základ by měl být tlustý alespoň 10 cm. Nechte beton schnout alespoň 48 hodin.
- Základy lze také postavit z cihel, kamenných bloků nebo betonových podstavců.
- Přístřešek není určen k přímé stavbě na trávníku.
- Váš zahradní domek musí být pevně ukotvený k základům, aby se zabránilo poškození silným větrem. Kotvy nejsou součástí dodávky!
- Neskladujte chemikálie v budově na vybavení. Hořlavé, ostré nebo žíravé materiály musí být skladovány ve vzduchotěsných a vhodně schválených nádobách.
- **POZOR! Před montáží odstraňte ochranné fólie.**
- Při použití šroubů na předem natřených površích používejte pouze šrouby s plastovými podložkami.
- Upravte točivý moment akumulátorového šroubováku, abyste předešli poškození kovových částí.
- Vrstva sněhu větší než 10 cm může být nebezpečná!
- Pokud používáte žebřík, ujistěte se, že je stabilní.
- **NEBEZPEČÍ!** Nechoďte na střechu! Nebezpečí zřícení!
- Vyhybejte se co nejvíce převislým stromům, protože padající listí vyžaduje pravidelné čištění a lámání větví představuje nebezpečí.
- Malé stromy, keře nebo ploty v okolí mohou sloužit jako větrolamy.

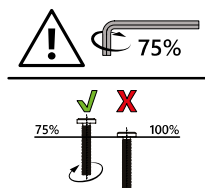

- Vezměte prosím na vědomí, že šrouby by měly být nejprve zasunuty ručně a utaženy pouze lehce, aby se šroub pevně uchytil a volně spojil prvky.
- Šrouby by měly být plně utaženy až po spojení všech prvků. Následné utažení šroubů kompenzuje drobné odchylky ve vyvrtaných otvorech nebo svarech, které se mohou vyskytnout u ručně vyráběných výrobků.
- Před použitím se ujistěte, že je tento výrobek kompletně smontován.

Zkontrolujte, zda jsou všechny šrouby a matice utažené, a pravidelně to kontrolujte.

- Šrouby nepřetahujte.
- Pro zajištění dlouhé životnosti byste měli kůlnu pravidelně čistit. Neneseme odpovědnost za následné škody vzniklé v důsledku nedostatečné údržby a péče.
- **Poznámka:** K montáži budete potřebovat vhodný křížový šroubovák, akumulátorový šroubovák, svinovací metr, nůž, žebřík, vodováhu a ochranné rukavice.
- **VAROVÁNÍ!** Během montáže držte malé děti a domácí zvířata v dostatečné vzdálenosti, nebezpečí zranění!
- **VAROVÁNÍ!** Udržujte prsty a končetiny v dostatečné vzdálenosti od pohyblivých částí, nebezpečí rozdrčení!

### 3.0 URČENÉ POUŽITÍ

Tato zahradní bouda je určena k uložení zahradního nářadí, jízdních kol a rekreačního vybavení. Není vhodná k uložení nebezpečných materiálů ani k ubytování osob či zvířat. Používejte výrobek pouze k určenému účelu. Výrobce nepřebírá žádnou odpovědnost za škody způsobené nesprávným použitím. Jakákoli úprava výrobku může ohrozit bezpečnost, vytvořit nebezpečí a vést ke zrušení záruky.

**Pouze pro domácí použití a ne pro komerční účely.**

### 4.0 Pokyny k vybalení

Otevřete krabici a vyjměte všechny díly a komponenty sady a položte je na krabici nebo jiný čistý povrch. Tím ochráníte svůj nový výrobek. Po vybalení zkontrolujte, zda je výrobek kompletní a zda není poškozený. Reklamacе uplatněné po vybalení nemohou být akceptovány.

### 5.0 POKYNY PRO ÚDRŽBU A PÉČI

Doporučujeme pod celou plochu podlahy umístit plastovou fólii nebo parozábranu. Dobré větrání snižuje potenciální poškození skladovaných předmětů v důsledku pronikání vlhkosti ze země a minimalizuje kondenzaci uvnitř. Všechny spoje můžete dodatečně utěsnit silikonem. K čištění použijte hadřík a teplou mýdlovou vodu. Nepoužívejte čisticí prostředky na bázi rozpouštědel ani agresivní čisticí prostředky. Pro dlouhou životnost přístřešku pravidelně čistěte. Škrábance co nejdříve opravte vhodným nátěrem. Důkladně očistěte místo a poté naneste barvu. Pokud toto zanedbáte a škrábanec poškodí nátěr, podpoří to tvorbu rzi. Udržujte střechu bez listí a sněhu. Nadměrné množství sněhu na střeše může přístřešek poškodit. Udržujte dveře a kolejnice co nejčistší. Kolejnice a válečky pravidelně čistěte a stříkejte je silikonovým sprejem. Po použití dveře vždy zavřete, abyste zabránili poškození větrem. Pravidelné čištění, kontrola a údržba zvyšují bezpečnost a životnost výrobku.











### 6.0 TECHNICKÉ ÚDAJE







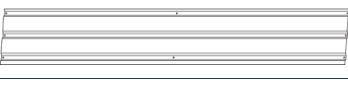

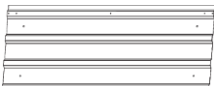

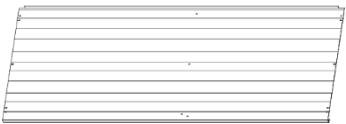
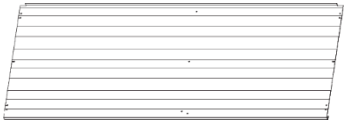



Článek	995167, 996612
Rozměry (D x Š x V)	162 x 181 x 86 cm

### 7.0 LIKVIDACE

Na konci dlouhé životnosti vašeho produktu zajistěte, aby byly cenné suroviny řádně zlikvidovány, aby mohly být recyklovány. Pokud si nejste jisti, jak nejlépe postupovat, vaše místní společnost zabývající se likvidací odpadu nebo recyklační středisko vám rády pomohou.

**SEZNAM DÍLŮ / SEZNAM DÍLŮ / LISTE DES PIÈCES / ELENCO DELLE PARTI / LISTA DE PIEZAS / LIJST VAN ONDERDELEN / LISTA CZĘŚCI / LISTA DE PEÇAS**

		STK	KORUTANY
162 x 2 cm		16	1
162 x 2 cm		17	1
10 x 2,5 x 165 cm		25R	1
10 x 2,5 x 165 cm		25 I	1
165 x 37 cm		P1	1
165 x 37 cm		P1A	1
165 x 28 cm		P1D	1
165 x 38,8 x 7 cm		P2	3
165 x 46 cm		P3	3
165 x 24 cm		P4B	1
87 x 46 cm		P5	3
87 x 37 cm		P7	1

			STK	KTN.
164 x 318 cm		D1R	1	1
164 x 318 cm		D1L	1	1
75 x 6 cm		1	2	2
150 x 13 cm		3	1	1
150 x 6 cm		4	1	1
77 x 3,5 cm		6	1	2
147 x 3 cm		7	1	1
72,5 x 2 cm		9	2	2
147 x 2 cm		10	1	1
152 x 12 x 4,7 cm		12 litrű	1	1
87 x 2 cm		15	2	1
59 x 3,2 x 2,7 cm		20U	1	2
59 x 3,2 x 2,7 cm		20D	1	2
77,5 x 12 x 4 cm		21R	1	1
77,5 x 12 x 4 cm		21L	1	1



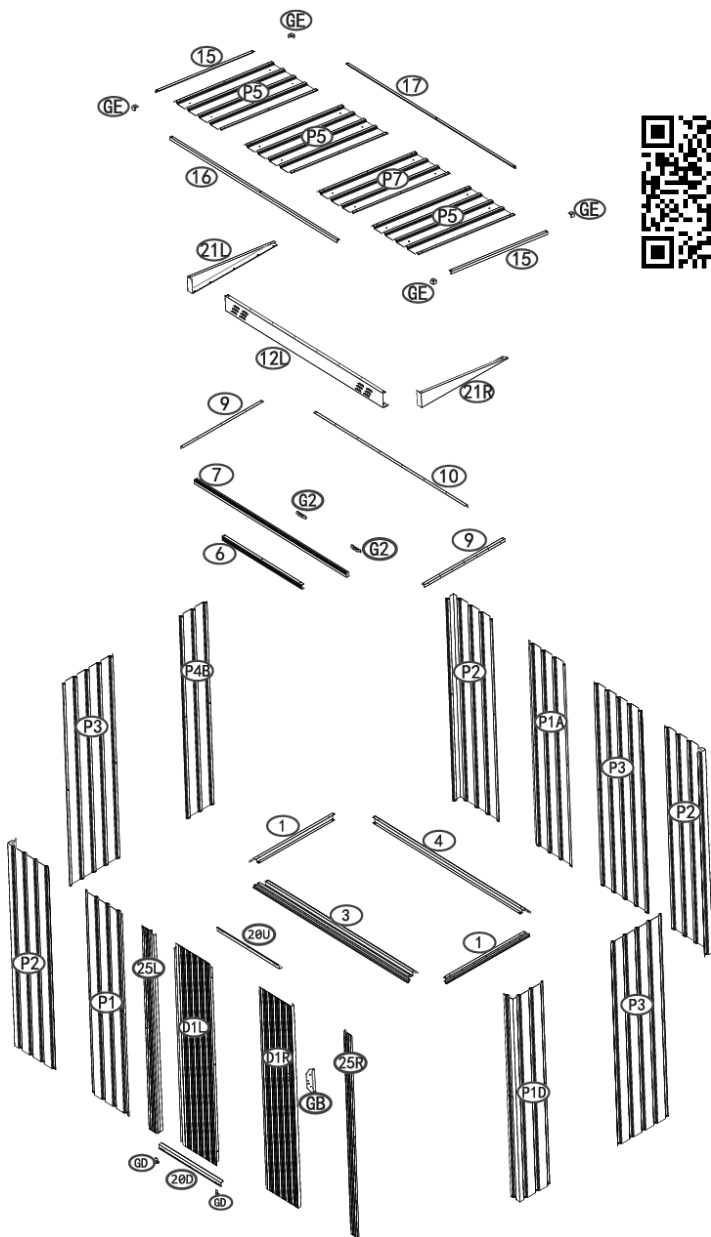

0,7 x 1 cm		S1	122	2
9 x 2 cm		G2	2	2
11,8 x 3,8 cm		VB	1	2
3 x 3 cm			4	2
3,6 x 1,8 cm		GD	2	2
6 x 4,7 cm		V2	122	2
		GJ	2	2
4x10		F1	142	2
M4 x 10		F2	22	2
5 x 16		F3	4	2
		GLV02	2	1

VÝBUCHOVÁ KRESBA / EXPLODOVANÝ POHLED / VUE ÉCLATÉE / VISTA ESPLOSA / ESQUEMA DEL PRODUCTO / EXPLOSIETEKENING / RYSUNEK WYBUHU / VISTA EXPLODIDA





CONSTRUCTION / CONSTRUCTION / CONSTRUCTION / CONSTRUZIONE /  
 CONSTRUCCIÓN / CONSTRUCTIE / KONSTRUKCJA / CONSTRUÇÃO

1.

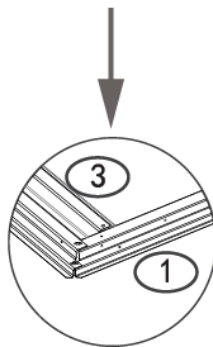
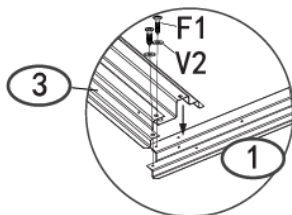
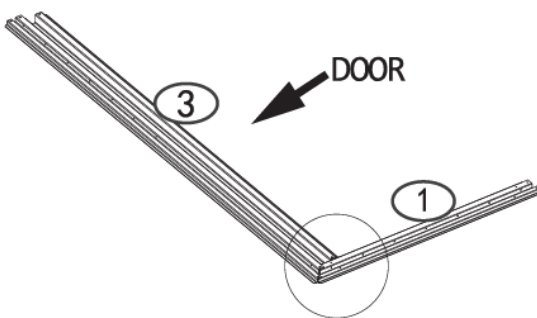
PART	NO.	Qty.
	3	1
	1	1
	F1	2
	V2	2



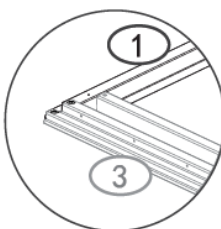
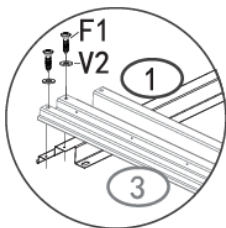
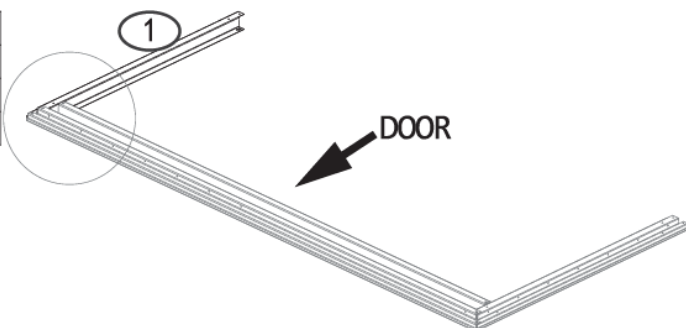

2.

PART	NO.	Qty.
	1	1
	F1	2
	V2	2



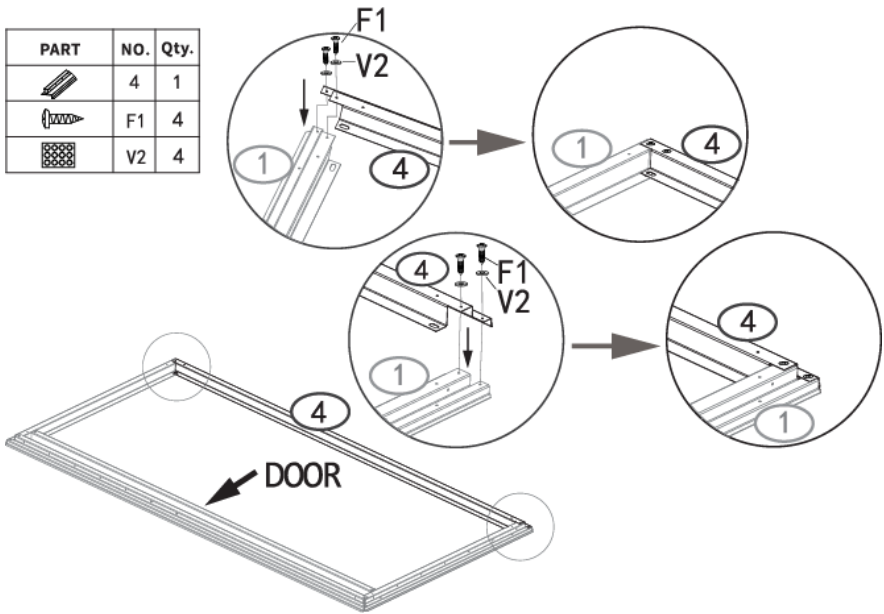

3.

PART	NO.	Qty.
	4	1
	F1	4
	V2	4



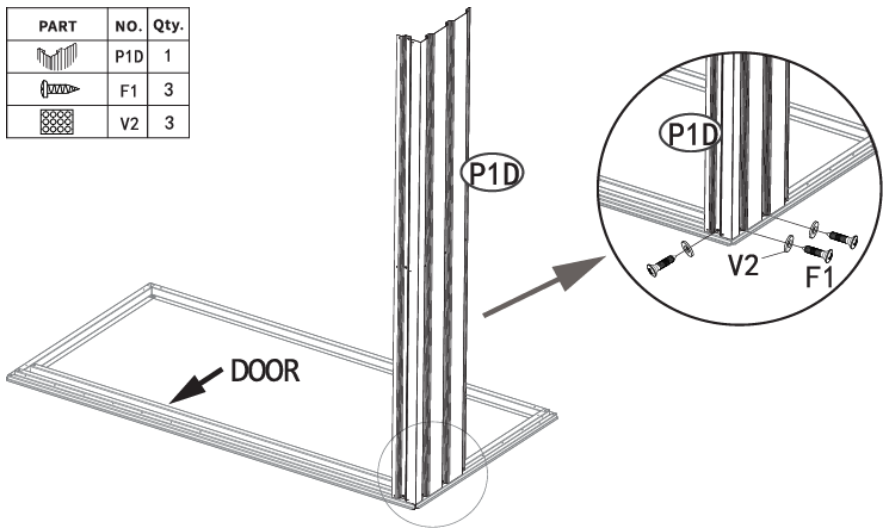

4.

PART	NO.	Qty.
	P1D	1
	F1	3
	V2	3



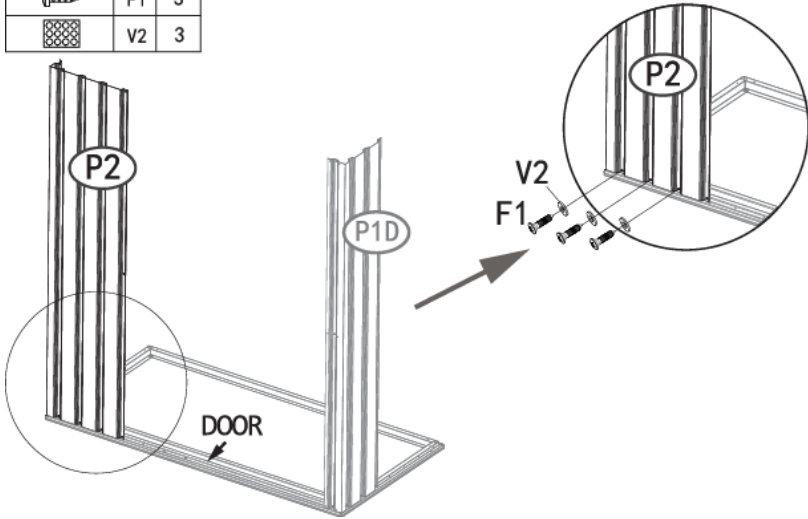

5.

PART	NO.	Qty.
	P2	1
	F1	3
	V2	3





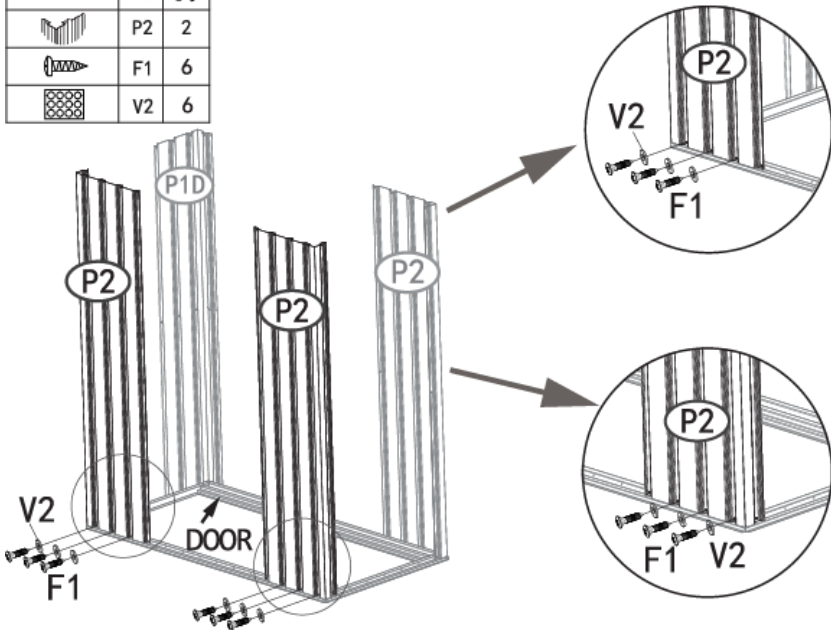

6.

PART	NO.	Qty.
	P2	2
	F1	6
	V2	6



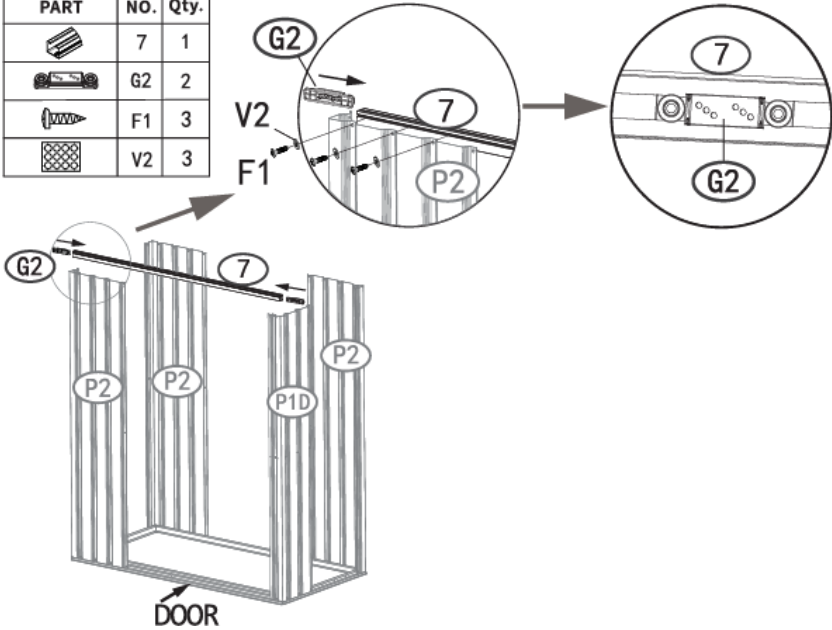

7.

PART	NO.	Qty.
	7	1
	G2	2
	F1	3
	V2	3



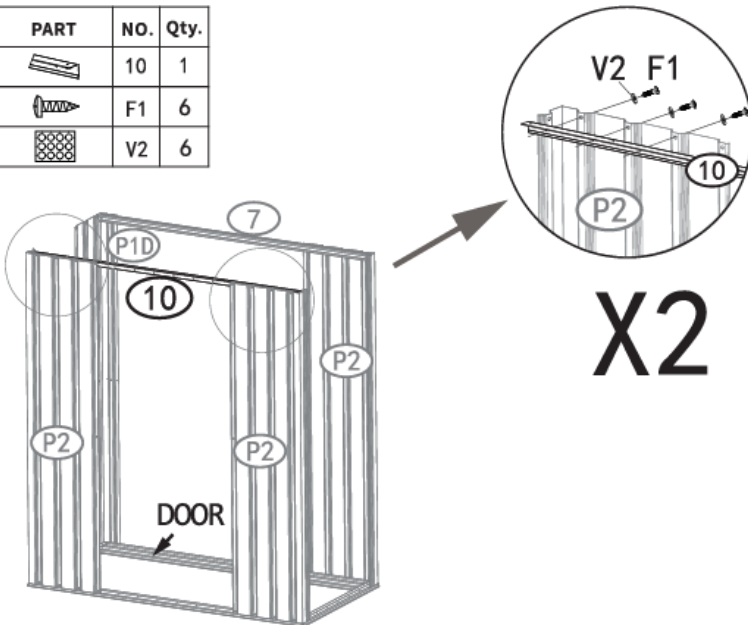

8.

PART	NO.	Qty.
	10	1
	F1	6
	V2	6





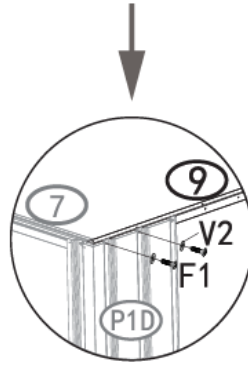
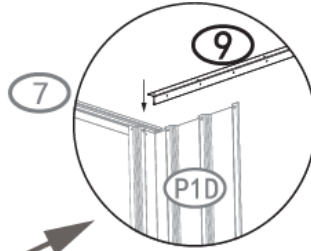
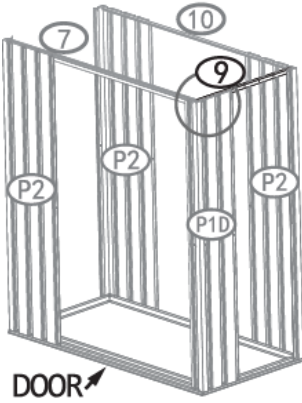

9.

PART	NO.	Qty.
	9	1
	F1	2
	V2	2





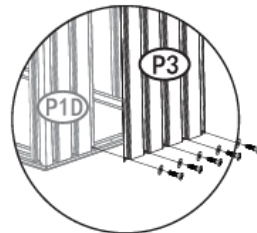
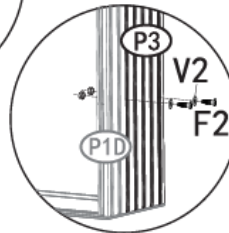
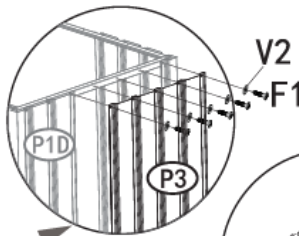
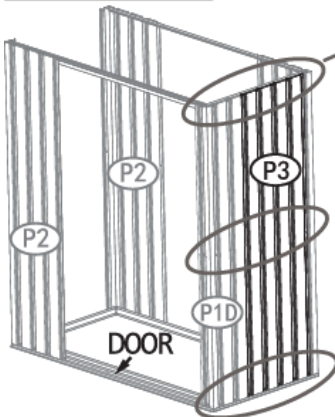

10.

PART	NO.	Qty.
	P3	1
	F2	2
	F1	10
	V2	10





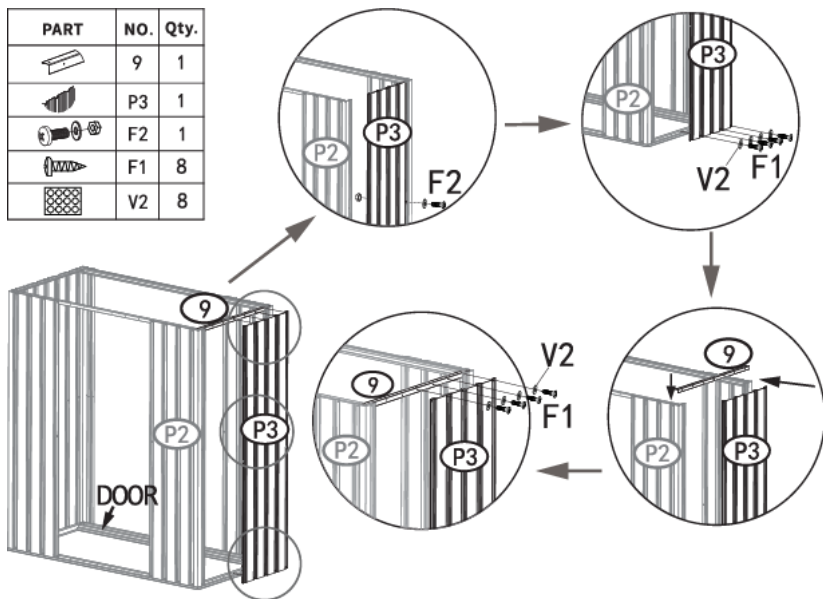

11.

PART	NO.	Qty.
	9	1
	P3	1
	F2	1
	F1	8
	V2	8







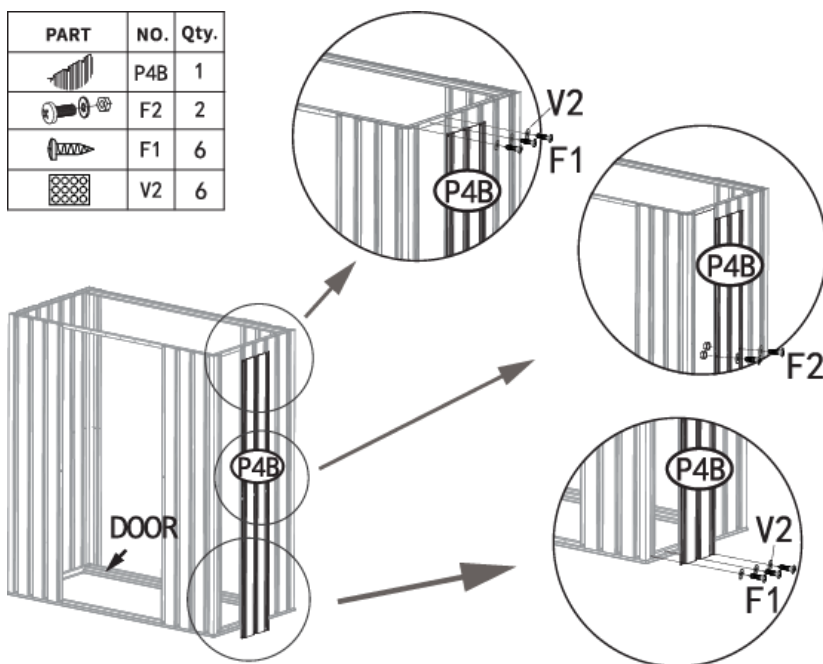

12.

PART	NO.	Qty.
	P4B	1
	F2	2
	F1	6
	V2	6



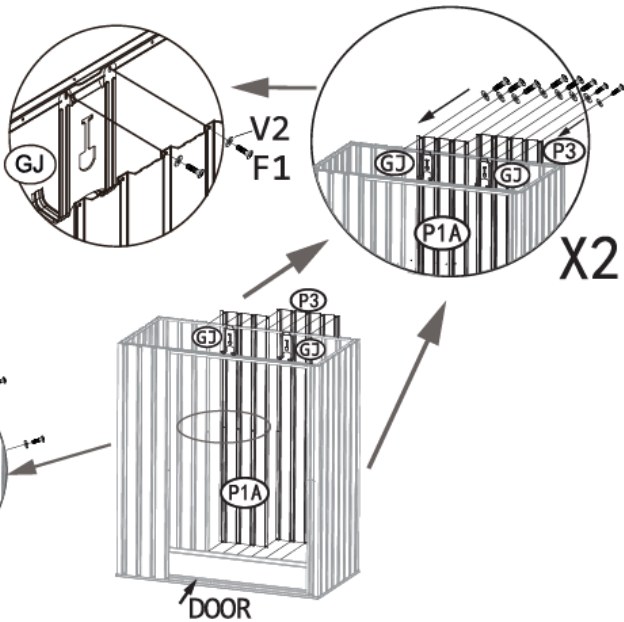

13.

PART	NO.	Qty.
	P1A	1
	P3	1
	GJ	2
	F2	3
	F1	16
	V2	16





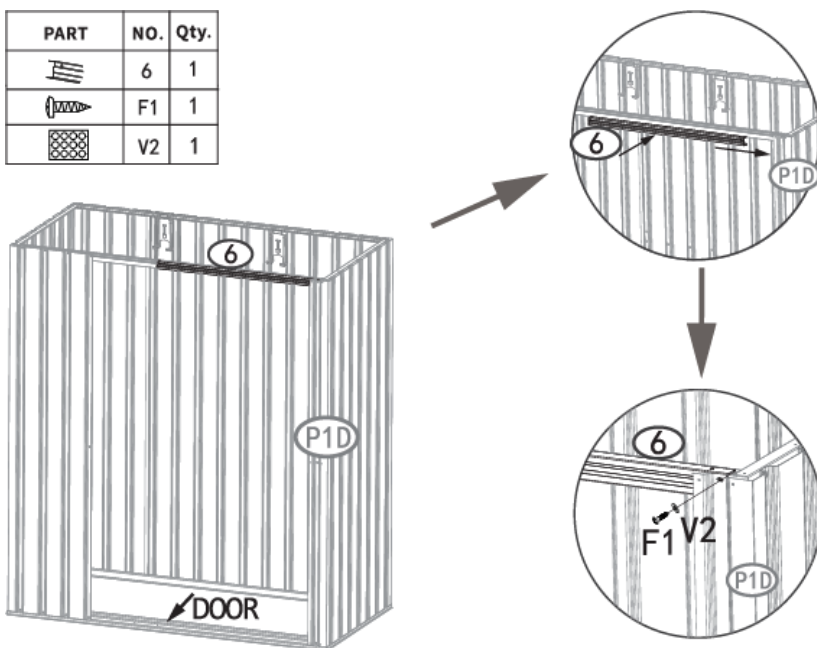

14.

PART	NO.	Qty.
	6	1
	F1	1
	V2	1





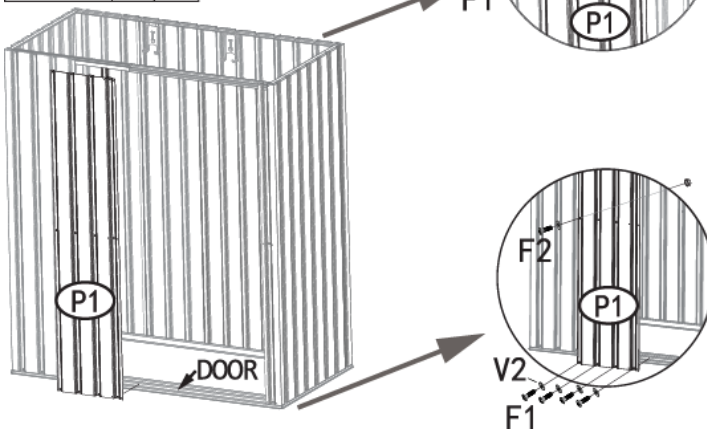

15.

PART	NO.	Qty.
	P1	1
	F2	1
	F1	8
	V2	8



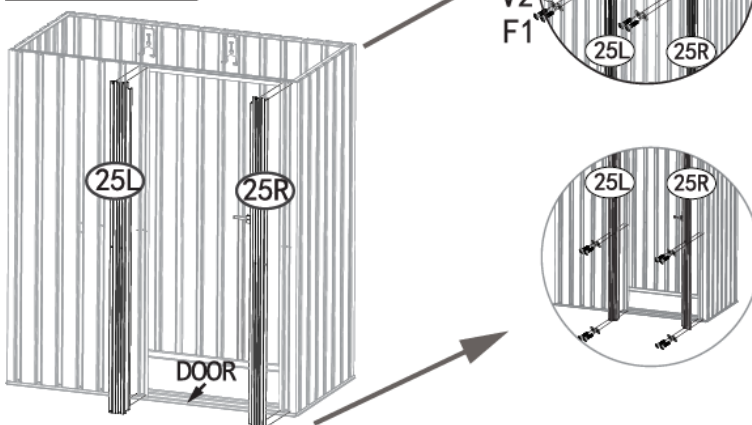

16.

PART	NO.	Qty.
	25L	1
	25R	1
	F1	12
	V2	12





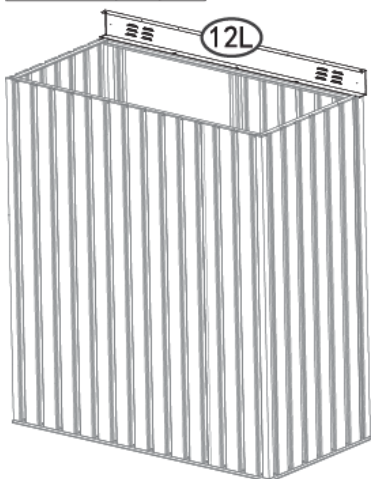

17.

PART	NO.	Qty.
	12L	1
	F1	3
	V2	3





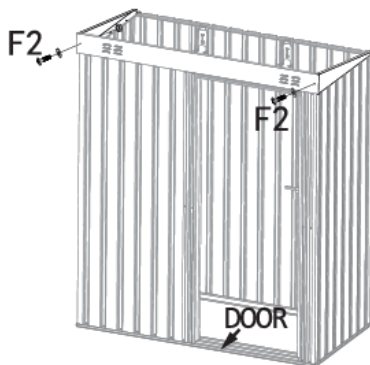
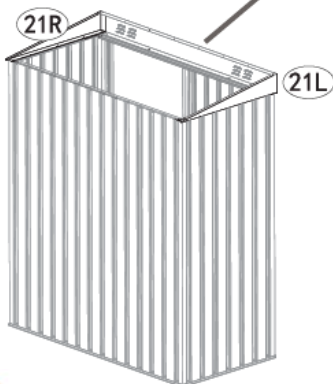
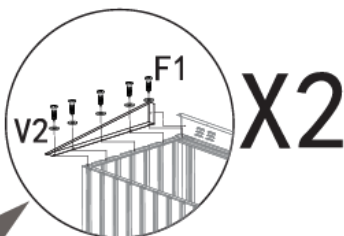

18.

PART	NO.	Qty.
	21L	1
	25R	1
	F1	10
	V2	10
	F2	2





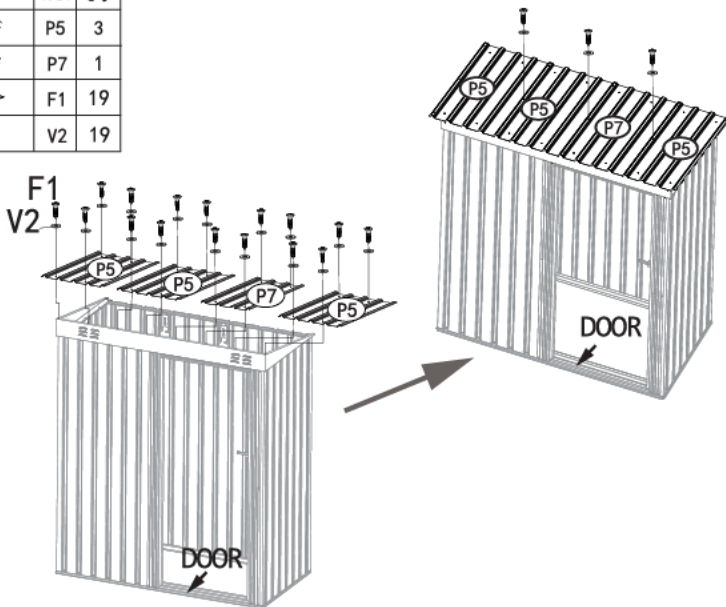

19.

PART	NO.	Qty.
	P5	3
	P7	1
	F1	19
	V2	19





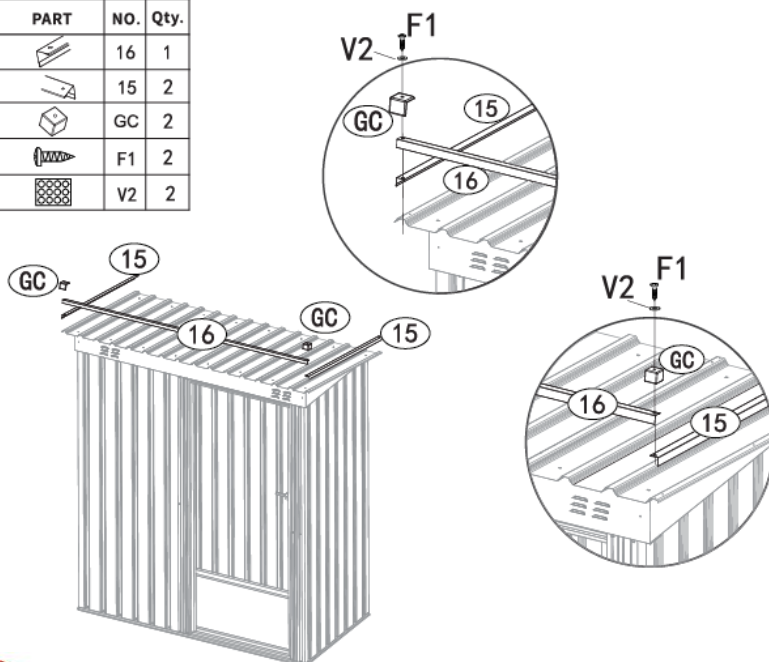

20.

PART	NO.	Qty.
	16	1
	15	2
	GC	2
	F1	2
	V2	2



21.

PART	NO.	Qty.
	17	1
	GC	2
	F1	4
	V2	4

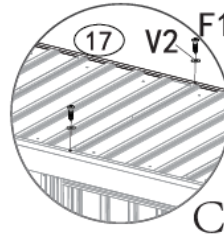
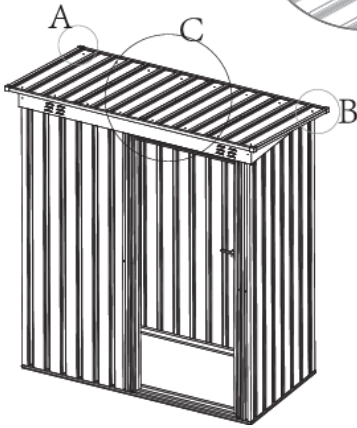
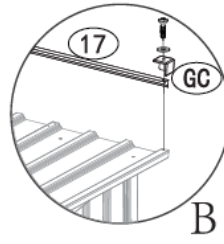
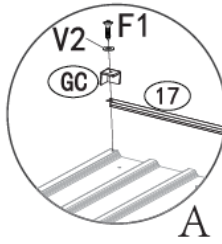

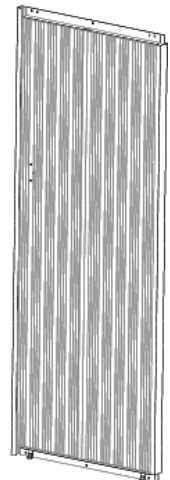
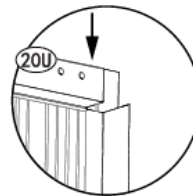
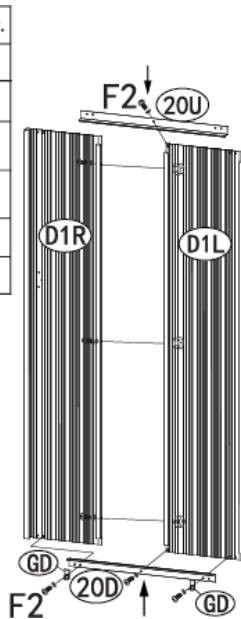

22.

PART	NO.	Qty.
	20U	1
	20D	1
	D1R	1
	D1L	1
	F2	7
	GD	2



23.

PART	NO.	Qty.
	GB	1
	F2	3

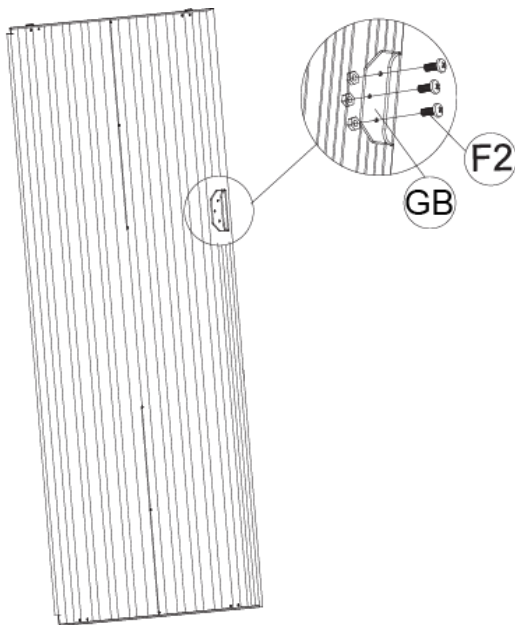

24.

PART	NO.	Qty.
	F3	4

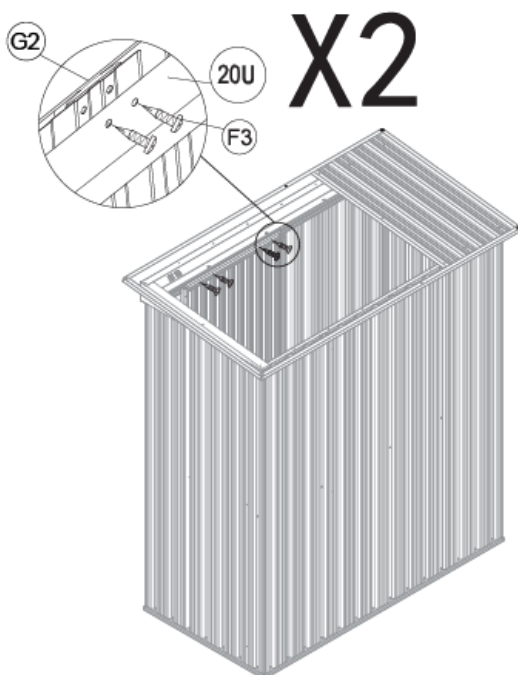

25.

PART	NO.	Qty.
	S1	122

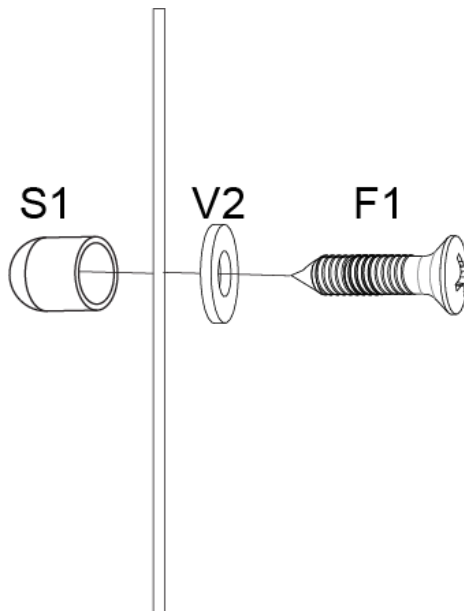

26.







[www.deubaservice.de](http://www.deubaservice.de)

## SERVISNI PORTAL

CZ

V případě jakéhokoli servisu, stížností a technické podpory se můžete s důvěrou obrátit na náš vyškolený personál.

Vyrobena pro/  
Odpovědná osoba v  
EU:

Deuba GmbH & Co. KG  
Zum Wiesenhof 84  
66663 Merzig, Německo  
kontakt@deuba.info

Vyrobena pro:

Deuba LTD  
Wyatt Way, Thetford  
Norfolk, IP24 1HB

Autorská práva



Verze 2025/01Rev7

Všechna práva vyhrazena. Bez písemného souhlasu společnosti Deuba GmbH & Co. KG nesmí být tento návod k obsluze v žádné formě reprodukován, ať už jako celek nebo zčásti, ani kopírován či zpracováván elektronickými, mechanickými nebo chemickými metodami. Změny v zájmu technického pokroku mohou být provedeny kdykoli bez předchozího upozornění. Návod k obsluze je pravidelně aktualizován. Neneseme žádnou odpovědnost za technické nebo tiskové chyby a jejich následky.