



CZ



Zahradní domek BRUK 5



[www.DEUBAXXL.de](http://www.DEUBAXXL.de)

# POKYNY

Vážený zákazníku,

Děkujeme, že jste si vybrali náš produkt. Zakoupením jednoho z našich značkových produktů jste učinili vynikající volbu. Abychom splnili požadované vysoké standardy kvality, naše produkty procházejí pravidelnými kontrolami a samozřejmě vždy splňují přísné požadavky Evropské unie.

## OBSAH

|                                   |   |
|-----------------------------------|---|
| 1.0 SYMBOLY.....                  | 2 |
| 2.0 OBECNÉ INFORMACE .....        | 3 |
| 3.0 URČENÉ POUŽITÍ .....          | 4 |
| 4.0 POKYNY K VYBALENÍ.....        | 4 |
| 5.0 POKYNY PRO ÚDRŽBU A PÉČI..... | 4 |
| 6.0 TECHNICKÉ ÚDAJE.....          | 5 |
| 7.0 LIKVIDACE.....                | 5 |

## 1.0 SYMBOLY



**DŮLEŽITÉ, USCHOVEJTE PRO BUDOUCÍ POUŽITÍ: POZORNĚ SI PŘEČTĚTE!**

Před prvním použitím si pečlivě přečtěte tento návod. Uschovejte si jej pro budoucí použití. Pokud budete výrobek předávat někomu jinému, nepamenejte k němu přiložit i tento návod.



**VAROVÁNÍ! POTENCIÁLNÍ NEBEZPEČÍ!**

Dodržujte prosím bezpečnostní pokyny a montážní pokyny, abyste předešli riziku zranění nebo poškození výrobku.



**NEBEZPEČÍ UTRPENÍ!**

Uchovávejte malé díly a obalový materiál mimo dosah dětí!



**ÚPRAVY VÝROBKU** Nikdy neprovádějte

žádné úpravy produktu! Úpravy ruší platnost záruky.

Produkt by se mohl stát nebezpečným nebo nebezpečným.



**POUŽÍVEJTE OCHRANU OČÍ!**

Při montáži výrobku používejte ochranu očí.



**POUŽÍVEJTE OCHRANNÉ RUKAVICE!**

Při montáži výrobku používejte ochranné rukavice.



**VAROVÁNÍ! POTENCIÁLNÍ NEBEZPEČÍ!**

Během montáže vždy používejte ochranné rukavice, dlouhé rukávy a ochranu očí.

Některé části mohou mít ostré hrany a způsobit zranění!

2.0 OBECNÉ POKYNY Než začnete s montáží, seznamte se s

místními předpisy a vyhláškami. Vyberte pevný a rovný povrch pro základ. Dům montujte pouze za suchého a bezvětrného počasí.

- **VAROVÁNÍ!** Nestavte za silného větru! Nebezpečí zranění!
- Dbejte na to, aby přístřešek nebyl postaven na exponovaném místě, kde by stál zcela samostatně! Musí být zajištěn určitý stupeň ochrany před boufkami a silnými porывy větru. Jinak by se poškodil, pokud by zůstal stát samostatně.
- Přístřešek by měli sestavovat 3 nebo více lidí společně. Jinak by mohlo dojít k...  
Může dojít ke škodám na majetku nebo dokonce ke zranění.
- Vyberte si místo, které nabízí dostatek prostoru pro práci kolem kůlny.  
nabídky.
- Než začnete se stavbou kůlny, ujistěte se, že máte dobrý základ. • Pečlivě dodržujte kroky v návodu, abyste zajistili správnou montáž.  
  
zajistit.
- Před zahájením montáže se ujistěte, že jsou přítomny všechny díly.
- Ujistěte se, že základový rám leží rovně na zemi. • Základ musí být rovný. Pokud je terén nerovný, srovnajte jej. • Přístřešek musí být postaven na pevném, rovném a vodorovném základu. Jako podlahová konstrukce se doporučuje železobetonový základ nebo velké betonové desky. Rozměry základu by měly být alespoň o 10 cm větší než rozměry přístřešku. Volba a konstrukce vašeho základu nejsou kryty zárukou. Společnost nepřebírá žádnou odpovědnost za výběr a kvalitu základu.
- Pro železobetonový základ připravte první vrstvu z kamenů nebo štěrku.  
Základ by měl být tlustý alespoň 10 cm. Nechte beton ztuhnout.  
Sušte alespoň 48 hodin.
- Základy lze postavit také z cihel, kamenných bloků nebo betonových podstavců. • Přístřešek není určen k umístění přímo na trávník. • Váš přístřešek musí být bezpečně ukotvený k základům, aby nedošlo k poškození silným větrem. Kotvy nejsou součástí dodávky!
- Neskladujte chemikálie v budově na vybavení. Hořlavé, ostré nebo žíravé materiály musí být skladovány ve vzduchotěsných a vhodně schválených nádobách.
- **POZOR!** Před montáží odstraňte ochranné fólie.
- Při práci s předem natřenými povrchy používejte pouze šrouby s plastovými podložkami. • Upravte utahovací moment akumulátorového šroubováku, abyste předešli poškození kovových částí.  
vyhnout se.
- Vrstva sněhu silnější než 10 cm může být nebezpečná! • Pokud používáte žebřík, ujistěte se, že je stabilní. • **POZOR!** Nechodte na střechu! Nebezpečí zřícení!
- Vyhýbejte se co nejvíce převislým stromům, protože padající listy vyžaduje pravidelné čištění a lámání větví představuje nebezpečí.
- Malé stromy, keře nebo ploty v okolí mohou být užitečné jako větrolamy.



• Upozorňujeme, že šrouby by měly být nejdříve zasunuty ručně a utaženy pouze lehce, aby šroub našel uchycení a volně spojil prvky.

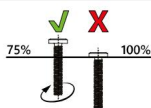

• Šrouby by měly být zcela utaženy až po spojení všech součástí. Následné utažení šroubů může kompenzovat drobné odchylky ve vyvrtaných otvorech nebo svarech, které se mohou vyskytnout u ručně vyráběných výrobků. • Před použitím se ujistěte, že je tento výrobek kompletně smontován. Zkontrolujte, zda jsou všechny šrouby a matice utažené,

a tuto kontrolu provádějte pravidelně.

• Šrouby nepřetahujte. • Pro dlouhou životnost byste

měli kůlnu pravidelně čistit. Neneseme odpovědnost za následné škody vzniklé v důsledku nedostatečné údržby a péče.

• Poznámka: K montáži budete potřebovat vhodný křížový šroubovák, akumulátorový šroubovák, svinovací metr, nůž, žebřík, vodováhu a ochranné rukavice.

• **VAROVÁNÍ!** Během montáže držte malé děti a domácí zvířata v dostatečné vzdálenosti, nebezpečí zranění!

• **VAROVÁNÍ!** Udržujte prsty a končetiny v dostatečné vzdálenosti od pohyblivých částí, nebezpečí rozdrčení!

3.0 URČENÉ POUŽITÍ Zahradní domek je určen k uložení

zahradního nářadí, jízdních kol a rekreačního vybavení. Domek není vhodný k uložení nebezpečných materiálů ani k ubytování osob či zvířat. Používejte výrobek pouze k jeho určenému účelu. Výrobce nepřebírá žádnou odpovědnost za škody vzniklé v důsledku nesprávného použití. Jakákoli úprava výrobku může negativně ovlivnit bezpečnost, vytvořit nebezpečí a zrušit platnost záruky.

## Pouze pro domácí použití a ne pro komerční účely.

4.0 Pokyny k vybalení

Otevřete krabici a vyjměte všechny díly a komponenty sady a položte je na krabici nebo jiný čistý povrch. Tím ochráníte svůj nový výrobek. Po vybalení zkontrolujte, zda je výrobek kompletní a zda není poškozený. Reklamacе uplatněné po vybalení nemohou být akceptovány.

5.0 POKYNY PRO ÚDRŽBU A PÉČI

Doporučujeme pod celou instalační plochu umístit plastovou fólii nebo parozábranu.

Dobré větrání snižuje potenciální poškození uskladněných předmětů způsobené vlhkostí pronikající ze země a minimalizuje kondenzaci uvnitř. Všechny spoje můžete dodatečně utěsnit silikonem. K čištění použijte hadřík a teplou mýdlovou vodu. Nepoužívejte čisticí prostředky na bázi rozpouštědel ani agresivní čisticí prostředky. Pro dlouhou životnost byste měli kůlnu pravidelně čistit. Škrábanec co nejdříve opravte vhodnou barvou. Důkladně očistěte postižené místo a poté naneste barvu. Pokud toto zanedbáte a škrábanec poškodí nátěr, podpoří to tvorbu rzi. Udržujte střechu bez listů a sněhu. Silný sníh na střeše může kůlnu poškodit. Udržujte dveře a kolejnice co nejčistší.

Udržujte bránu bez nečistot. Pravidelně čistěte kolejnice a válečky a nastříkejte je silikonovým sprejem. Po použití bránu vždy zavřete, abyste zabránili poškození větrem. Pravidelné čištění, kontrola a údržba zvyšují bezpečnost a prodlužují životnost výrobku.

#### 6.0 TECHNICKÉ ÚDAJE

|                     |                    |
|---------------------|--------------------|
| Článek              | 993483             |
| Rozměry (D x Š x V) | 196 x 180 x 122 cm |

#### 7.0 LIKVIDACE

Na konci dlouhé životnosti vašeho produktu zajistěte, aby byly cenné suroviny řádně zlikvidovány, aby mohly být recyklovány. Pokud si nejste jisti, jak nejlépe postupovat, vaše místní společnost zabývající se likvidací odpadu nebo recyklační středisko vám rády pomohou.

# MANUÁL

Vážený zákazníku,

děkujeme, že jste si vybral náš produkt. Učinil jste skvělou volbu, když jste si zakoupil jeden z našich značkových produktů. Naše produkty jsou pravidelně kontrolovány, abychom zajistili, že splňují požadovaný vysoký standard kvality a samozřejmě vždy splňují přísné požadavky Evropské unie.

## OBSAH

|                                    |   |
|------------------------------------|---|
| 1.0 SYMBOLY.....                   | 6 |
| 2.0 OBECNÉ POZNÁMKY .....          | 7 |
| 3.0 ZAPOČÍTANÉ POUŽITÍ.....        | 8 |
| 4.0 POKYNY K VYBALENÍ .....        | 8 |
| 5.0 POKYNY PRO ÚDRŽBU A PÉČI ..... | 8 |
| 6.0 TECHNICKÉ ÚDAJE.....           | 8 |
| 7.0 LIKVIDACE.....                 | 8 |

### 1.0 SYMBOLY



#### DŮLEŽITÉ, USCHOVEJTE PRO BUDOUCÍ POUŽITÍ: POZORNĚ SI PŘEČTĚTE!

Před prvním použitím výrobku si pečlivě a důkladně přečtěte návod k použití. Uschovejte si tento návod pro budoucí použití. Pokud budete výrobek v budoucnu předávat někomu jinému, nezapomeňte s ním přiložit i tento návod.



#### VAROVÁNÍ! POTENCIÁLNÍ NEBEZPEČÍ!

Dodržujte bezpečnostní pokyny a pokyny k instalaci, abyste předešli riziku zranění nebo poškození produktu.



#### NEBEZPEČÍ UDUŠENÍ!

Uchovávejte malé díly a obalový materiál mimo dosah dětí!



#### ÚPRAVY VÝROBKU Nikdy neprovádějte

úpravy produktu! Úpravy zruší platnost záruky a produkt se může stát nebezpečným nebo v nejhorším případě i nebezpečným.



#### NOSTE BRÝLE!

Při sestavování výrobku používejte ochranné brýle.



#### POUŽÍVEJTE OCHRANNÉ RUKAVICE!

Při montáži výrobku používejte ochranné rukavice.



#### VAROVÁNÍ! POTENCIÁLNÍ NEBEZPEČÍ!

Při montáži vždy používejte ochranné rukavice, dlouhé rukávy a ochranné brýle. Některé části mohou mít ostré hrany, které by mohly způsobit zranění!

## 2.0 OBECNÉ POZNÁMKY Než

začnete s montáží, seznámte se s příslušnými místními pravidly a předpisy. Najděte si pevný a rovný povrch, který použijete jako základ. Přístřešek montujte pouze za suchého a bezvětřného počasí.

- **POZOR!** Nemontujte za silného větru! Nebezpečí zranění!
- Ujistěte se, že nezvolíte exponované místo, kde by kůlna stála zcela volně!  
Musí být k dispozici určitý stupeň ochrany před silným větrem a bouřlivými podmínkami.  
Bez toho může dojít k poškození.
- Přístřešek postavte společně se 3 nebo více osobami. Jinak hrozí materiální škody nebo dokonce zranění.  
mohlo by dojít.
- Vyberte si místo, které nabízí kolem přístřešku dostatek prostoru pro práci. • Před zahájením montáže přístřešku se ujistěte, že je k dispozici vhodný základ. • Pro zajištění správné montáže pečlivě dodržujte kroky uvedené v návodu. • Před zahájením montáže zkontrolujte, zda jsou k dispozici všechny díly. • Ujistěte se, že základový rám leží rovně na zemi. • Základ musí být rovný. Pokud je terén nerovný, srovnajte ho. • Přístřešek musí být smontován na pevném, rovném a vodorovném základu. Jako základ se doporučuje železobetonový základ nebo velké betonové desky. Rozměry základu by měly být alespoň o 10 cm větší než rozměry přístřešku. Zvolený typ základu a způsob jeho konstrukce nejsou kryty zárukou. Společnost nepřebírá žádnou odpovědnost za výběr a kvalitu základu. • V případě železobetonového základu položte první vrstvu kamenů nebo štěrku. Základ by měl mít tloušťku alespoň 10 cm. Nechte beton schnout alespoň 48 hodin.

- Základy lze také vytvořit z cihel, kamenných bloků nebo betonových trámů. • Přístřešek není určen k přímému postavení na trávník. • Váš přístřešek musí být pevně ukotvený k základům, aby nedošlo k poškození silným větrem.  
Kotvy nejsou součástí dodávky. • Neskladujte v přístřešku chemikálie. Hořlavé, agresivní nebo žíravé materiály musí být skladovány ve vzduchotěsných a vhodně schválených nádobách. • **POZOR!** Před montáží odstraňte veškerou ochrannou fólii. • Pro předem natřené povrchy používejte pouze šrouby s plastovými podložkami. • Upravte utahovací moment akumulátorového šroubováku tak, abyste nepoškodili kovové části. • Více než 10 cm nahromaděného sněhu může být nebezpečné!
- Pokud používáte žebřík, ujistěte se, že je správně umístěn.
- **POZOR!** Nestůjte na střeše! Nebezpečí zřícení!
- Pokud je to možné, vyhýbejte se převislým stromům, protože padající listí vyžaduje pravidelné odklizení a lámání větví je potenciálním zdrojem nebezpečí.
- Malé stromy, keře nebo ploty v okolí mohou být užitečné jako větrolamy.



- Upozorňujeme, že šrouby by měly být nejprve zasunuty ručně a jen mírně utaheny, aby se pevně zafixovaly a volně spojily prvky.

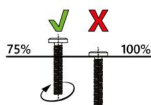

- Šrouby musí být zcela utaheny až po tomto spojení všech prvků. Následné utahení šroubů může kompenzovat drobné odchylky ve vyvrtaných otvorech nebo svarových bodech, které se mohou vyskytovat u ručně opracovaných výrobků.

- Před použitím se ujistěte, že je tento výrobek kompletně smontován. Zkontrolujte, zda jsou všechny šrouby a vruty bezpečně utažené. Provádějte to pravidelně.
- Neutahujte šrouby příliš pevně.
- Pravidelně čistěte skladovací halu, abyste zajistili její dlouhou životnost. Neneseme žádnou odpovědnost za následné škody způsobené nedostatečnou péčí a údržbou.
- Poznámka: Vhodný křížový šroubovák, akumulátorový šroubovák, svinovací metr, řezací nůž, K montáži je potřeba žebřík, vodováha a ochranné rukavice.
- POZOR! Během montáže držte malé děti a domácí zvířata v dostatečné vzdálenosti, nebezpečí zranění!
- POZOR! Abyste zabránili sevření, držte prsty a končetiny v dostatečné vzdálenosti od pohyblivých částí!

### 3.0 URČENÉ POUŽITÍ

Skladovací přístřešek je určen k uložení zahradního nářadí, jízdních kol a vybavení pro volný čas. Skladovací přístřešek není vhodný pro skladování nebezpečných materiálů ani pro ubytování osob či zvířat. Používejte výrobek pouze k účelu, ke kterému je určen. Výrobce nepřebírá žádnou odpovědnost za škody způsobené nesprávným použitím. Jakákoliv úprava výrobku může negativně ovlivnit bezpečnost, způsobit nebezpečí a zrušit platnost záruky.

## Vhodné pouze pro domácí použití; ne pro komerční použití.

### 4.0 POKYNY K VYBALENÍ

Otevřete krabici a vyjměte všechny díly a prvky ze sady. Součásti umístěte na horní část krabice nebo na jiný čistý povrch. Tím ochráníte svůj nový výrobek. Po vybalení zkontrolujte, zda není výrobek poškozený a zda je kompletní. Pozdější reklamace nebudou akceptovány.

### 5.0 POKYNY PRO ÚDRŽBU A PÉČI

Doporučujeme pod celou plochu přístřešku plastovou fólii nebo membránový materiál (parozábranu). Dobré větrání snižuje možné poškození skladovaných předmětů v důsledku vlhkosti pronikající z podlahy a snižuje kondenzaci uvnitř. Spojte lze také utěsnit silikonem.

K čištění použijte hadřík a teplou mýdlovou vodu. Nepoužívejte čisticí prostředky na bázi rozpouštědel ani abrazivní čisticí prostředky. Pravidelně čistěte skladovací domek, abyste zajistili jeho dlouhou životnost. Škrábance co nejdříve opravte vhodným nátěrem. Před nanesením barvy oblast důkladně očistěte. Pokud tak neučiníte, když škrábanec poškodil nátěr, podpoříte vznik rzi. Udržujte střechu bez listů a sněhu. Nahromadění sněhu na střeše může způsobit poškození domku. Udržujte dveře a kolejnice co nejčistší. Kolejnice a válečky pravidelně čistěte a stříkejte silikonovým sprejem.

Po použití vždy zavřete dvířka, abyste zabránili poškození větrem.

Pravidelné čištění, kontrola a údržba zvyšují bezpečnost a životnost výrobku.











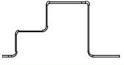
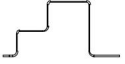

### 6.0 TECHNICKÉ ÚDAJE















|                     |                    |
|---------------------|--------------------|
| Položka             | 993483             |
| Rozměry (Š x V x H) | 196 x 180 x 122 cm |







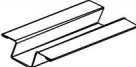



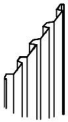

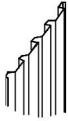

### 7.0 LIKVIDACE Na

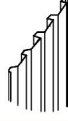





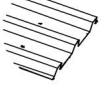

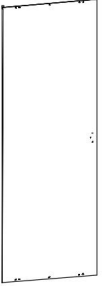
konci dlouhé životnosti vašeho výrobku prosím řádně zlikvidujte cenné suroviny, aby mohla proběhnout jeho řádná recyklace. Pokud si nejste jisti, jak nejlépe postupovat, rádi vám pomohou místní společnosti zabývající se likvidací odpadu nebo recyklační střediska.

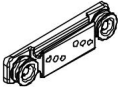
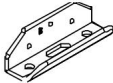

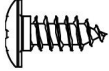

SEZNAM DÍLŮ / SEZNAM DÍLŮ / LISTE DES PIÈCES / ELENCO DELLE PARTI / LISTA DE PIEZAS /  
LIJST VAN ONDERDELEN / LISTA CZĘŚCI / LISTA DE PEÇAS

|         |   | Č. STK. KTN. |   |     |
|---------|---|--------------|---|-----|
| 1070 mm |    | 1            | 1 | 2/3 |
| 1070 mm |    | 2            | 1 | 2/3 |
| 608 mm  |    | 3 litry      | 1 | 2/3 |
| 608 mm  |    | 3 R          | 1 | 2/3 |
| 955 mm  |    | 4 litry      | 1 | 2/3 |
| 955 mm  |    | 4 R          | 1 | 2/3 |
| 765 mm  |    | 5            | 1 | 2/3 |
| 876 mm  |    | 6            | 1 | 2/3 |
| 895 mm  |    | 7            | 1 | 2/3 |
| 895 mm  |   | 8            | 1 | 2/3 |
| 1045 mm |  | 9            | 1 | 2/3 |
| 910 mm  |  | 10 l         | 1 | 2/3 |
| 910 mm  |  | 10 R         | 1 | 2/3 |
| 1045 mm |  | 11           | 1 | 2/3 |

| Č. STK. KTN. |   |        |   |     |
|--------------|---|--------|---|-----|
| 1196 mm      |    | 15     | 2 | 2/3 |
| 981 mm       |    | 17     | 4 | 2/3 |
| 411 mm       |    | 20     | 6 | 2/3 |
|              |    | 21 I   | 1 | 2/3 |
|              |    | 21 R   | 1 | 2/3 |
| 1560 mm      |    | 25 I   | 1 | 1/3 |
| 1560 mm      |    | 25 R 1 |   | 1/3 |
| 1106 mm      |    | C1     | 1 | 2/3 |
| 1106 mm      |    | C2     | 1 | 2/3 |
| 915 mm       |  | C3     | 1 | 2/3 |
| 915 mm       |  | C4     | 1 | 2/3 |
| 276 mm       |  | C5     | 1 | 2/3 |
| 134 mm       |  | C6     | 1 | 2/3 |
| 888 mm       |  | P 0    | 2 | 2/3 |

| Č. STK. KTN.  |   |   |          |   |     |
|---------------|---|---|----------|---|-----|
| 1560 mm       |    |    | Strana 1 | 4 | 1/3 |
| 1560 mm       |    |    | Strana 2 | 4 | 1/3 |
| 1560 mm       |    |    | Strana 3 | 2 | 1/3 |
| 1560 mm       |    |    | Strana 6 | 2 | 1/3 |
| 1196 mm       |    |    | Strana 4 | 2 | 2/3 |
| 1196 mm       |    |    | Strana 5 | 2 | 2/3 |
| 1196 mm       |   |  | Strana 7 | 1 | 2/3 |
| 1550 × 415 mm |  |   | D 1      | 1 | 1/3 |

|               |   | Č. STK. KTN. |     |     |
|---------------|---|--------------|-----|-----|
| 1550 × 415 mm |    | D2           | 1   | 1/3 |
|               |    | G2           | 4   | 2/3 |
|               |    | VB           | 2   | 2/3 |
|               |    | ZK 4         |     | 2/3 |
|               |    | GD 4         |     | 2/3 |
|               |   | GJ           | 2   | 2/3 |
|               |  | F1           | 210 | 2/3 |
|               |  | F2           | 36  | 2/3 |
|               |  | F3           | 8   | 2/3 |
|               |  | S 1          | 140 | 2/3 |

| Č. STK. KTN.  |         |     |     |
|---|---------|-----|-----|
|  | S 2     | 192 | 2/3 |
|  | V 1     | 2   | 2/3 |
|  | V 2     | 2   | 2/3 |
|  | V 3     | 3   | 2/3 |
|  | GLV02 2 |     | 2/3 |

EXPLODED VIEW / VUE ÉCLATÉE / VISTA ESPLOSA /  
 ESQUEMA DEL PRODUCTO / EXPLOSIETEKENING / RYSUNEK WYBUHU / VISTA  
 EXPLODIDA

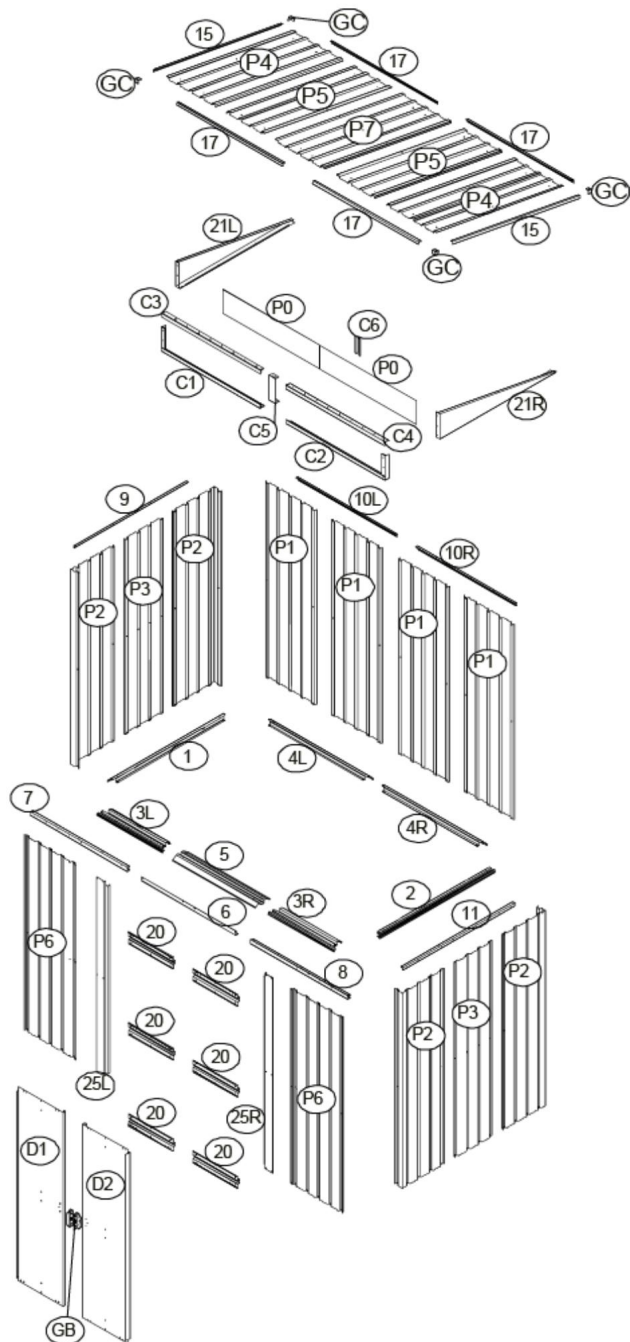

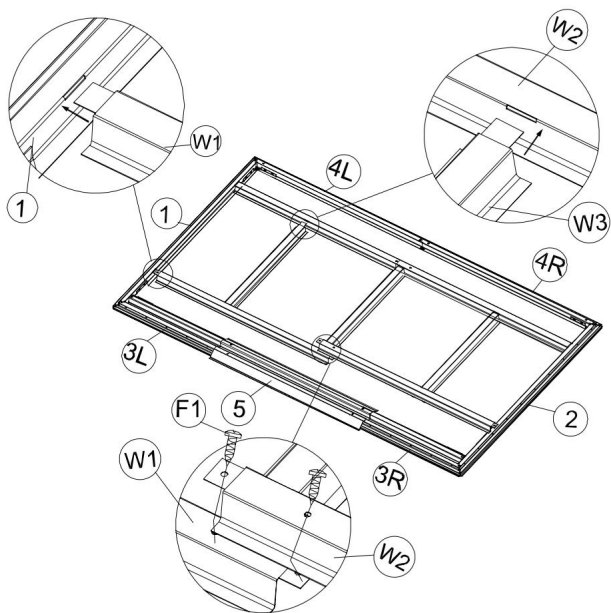
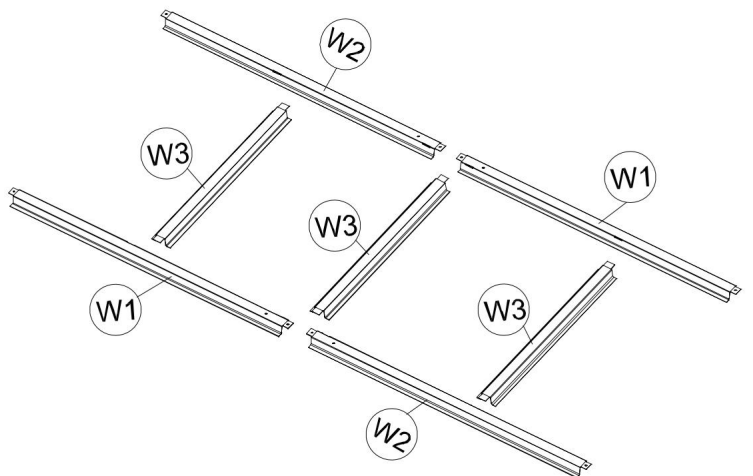

1.





| PART  | NO. | Qty. |
|---|-----|------|
|  | W1  | 2    |
|  | W2  | 2    |
|  | W3  | 3    |
|  | F1  | 4    |

2.

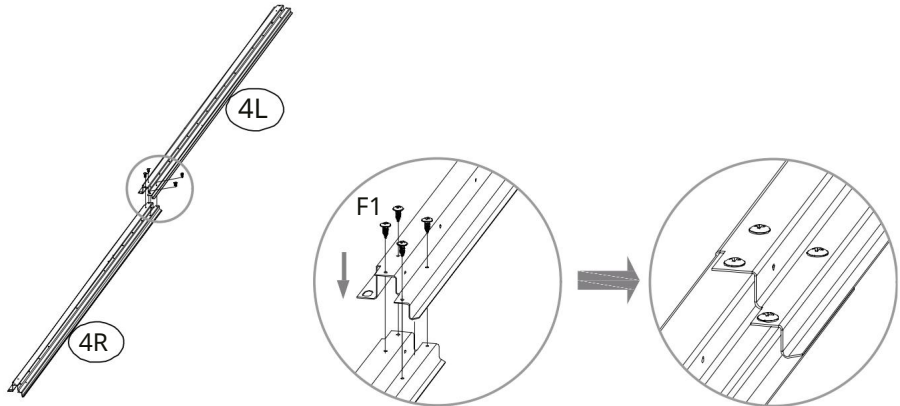
| ŽÁDNÝ. | ČÁST  | Množství |
|--------|---|----------|
| 4L     |  | 1        |
| 4R     |  | 1        |



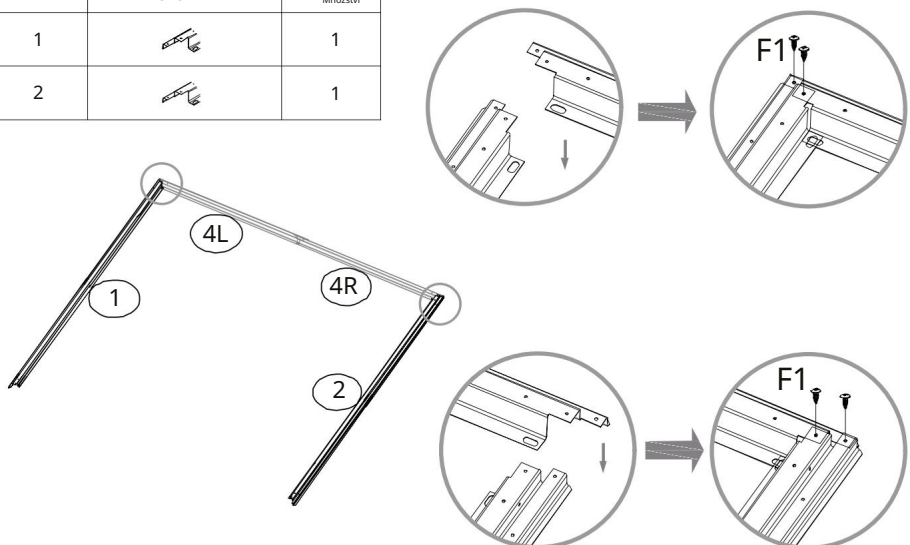

3.

| ŽÁDNÝ. | ČÁST   | Množství |
|--------|--|----------|
| 1      |   | 1        |
| 2      |  | 1        |



4.

| ŽÁDNÝ. | ČÁST  | Množství |
|--------|---|----------|
| 3L     |  | 1        |
| 3R     |  | 1        |

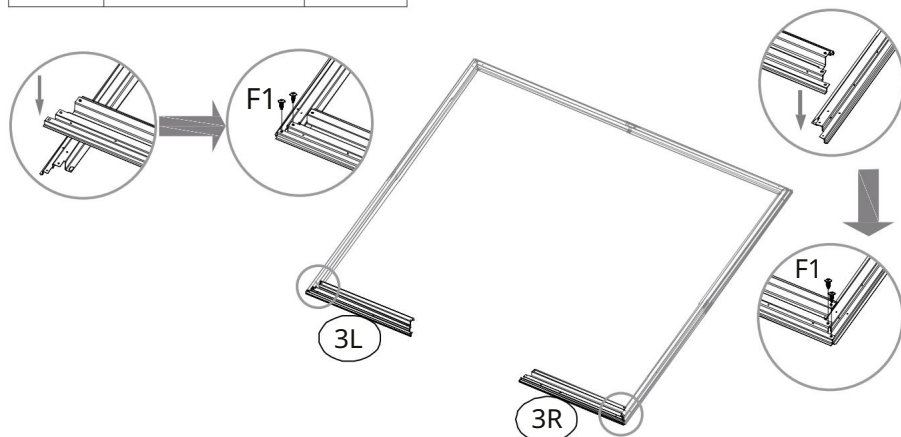

5.

| ŽÁDNÝ. | ČÁST   | Množství |
|--------|--|----------|
| 5      |  | 1        |

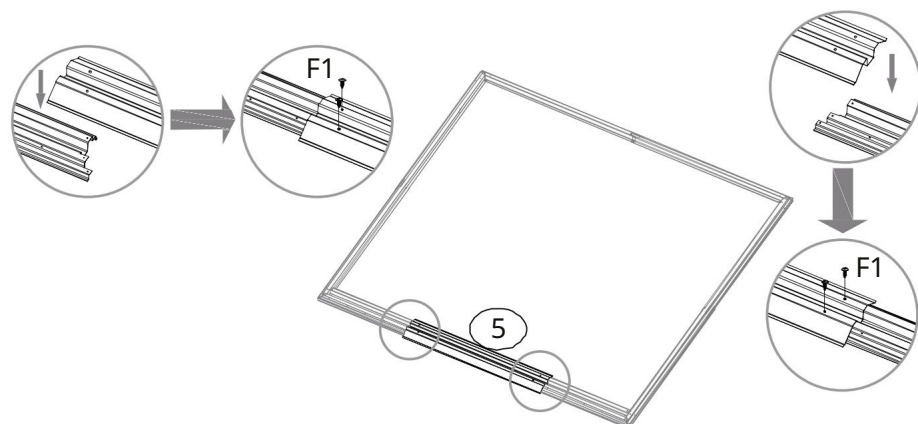

## 6.

| ŽÁDNÝ. | ČÁST  | Množství |
|--------|---|----------|
| P6     |  | 1        |

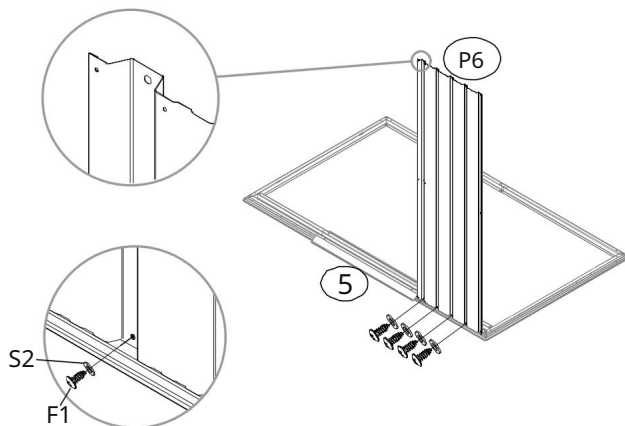

## 7.

| NO. | PART  | Qty. |
|-----|---|------|
| P2  |  | 1    |

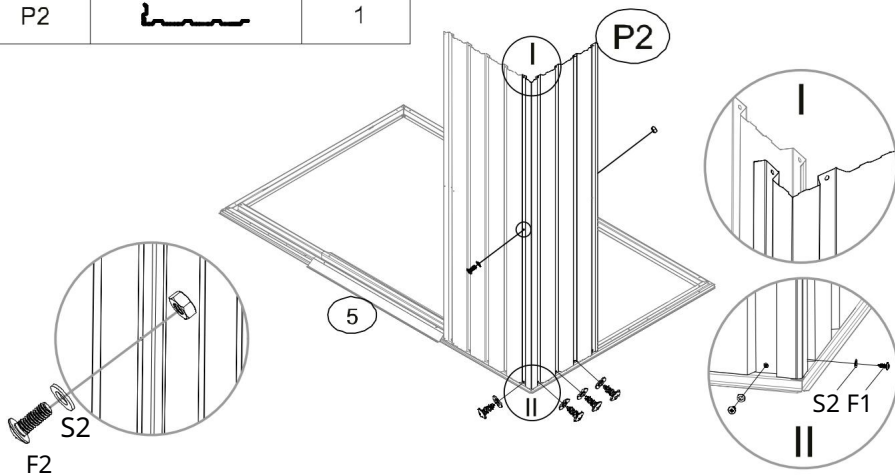

8.

| ŽÁDNÝ. | ČÁST  | Množství |
|--------|---|----------|
| P1     |  | 1        |

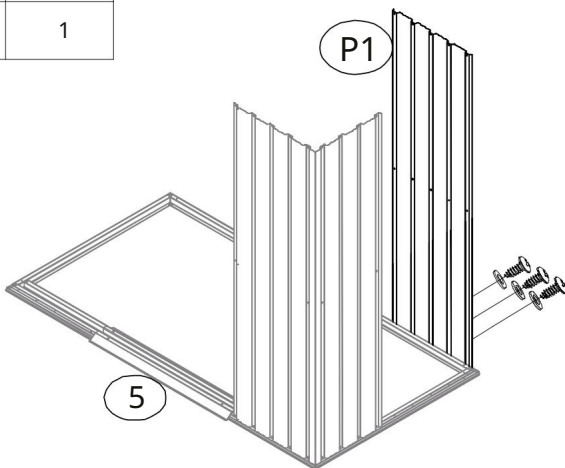
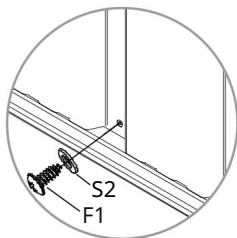

9.

| NO. | PART  | Qty. |
|-----|---|------|
| P2  |  | 1    |

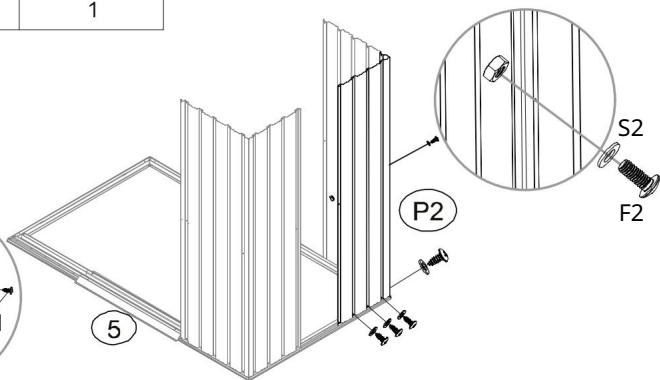
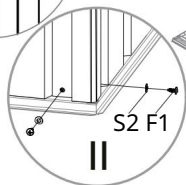
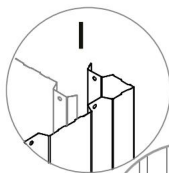

# 10.

| ŽÁDNÝ. | ČÁST  | Množství |
|--------|---|----------|
| P6     |  | 1        |

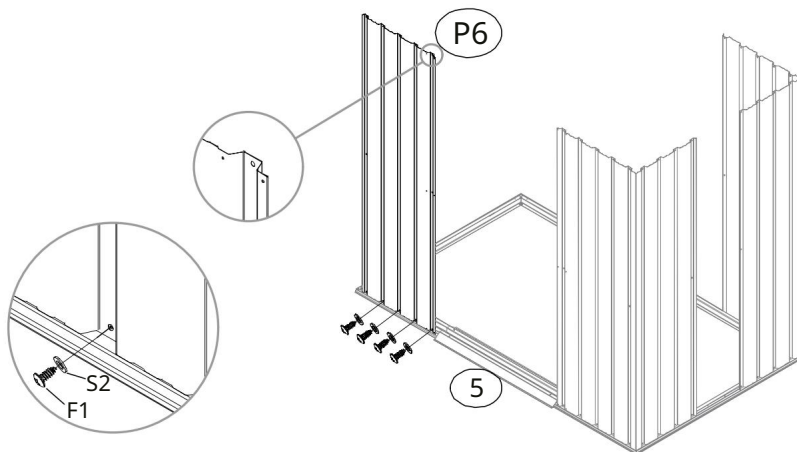

# 11.

| NO. | PART  | Qty. |
|-----|---|------|
| P2  |  | 1    |

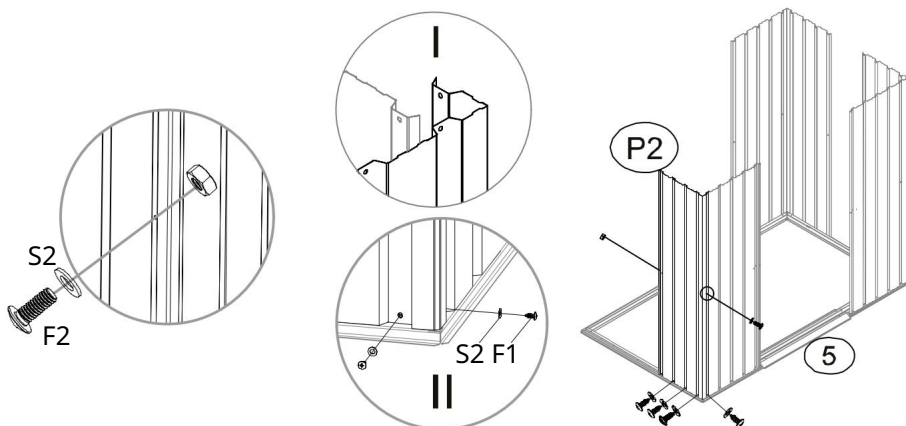

## 12.

| ŽÁDNÝ. | ČÁST  | Množství |
|--------|---|----------|
| P1     |  | 1        |

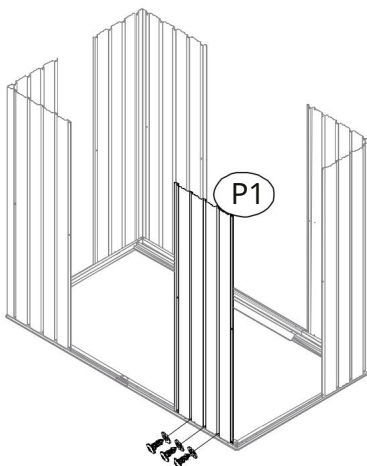
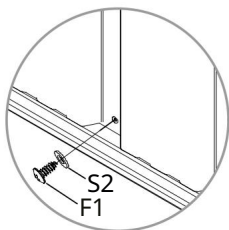

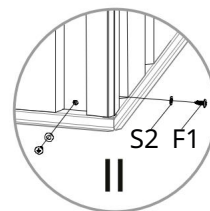
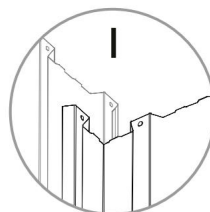
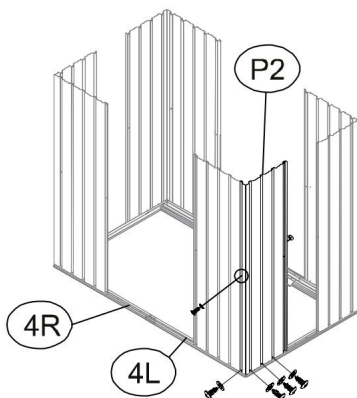
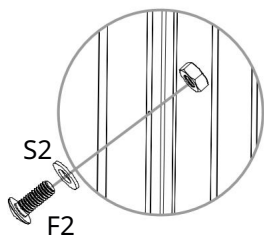

## 13.

| NO. | PART  | Qty. |
|-----|---|------|
| P2  |  | 1    |



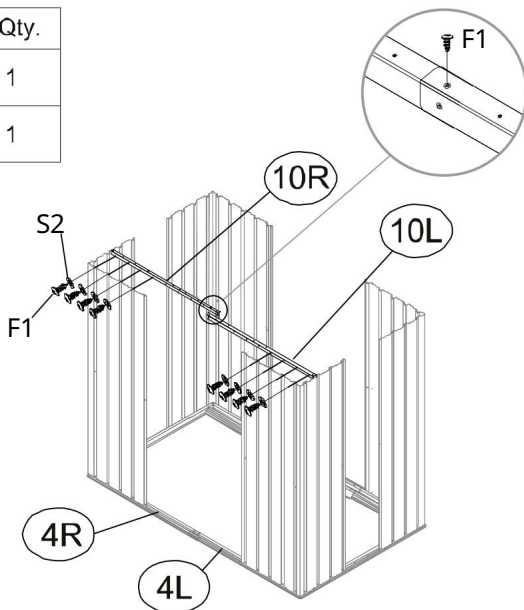

# 14.

| NO. | PART  | Qty. |
|-----|---|------|
| 10L |  | 1    |
| 10R |  | 1    |





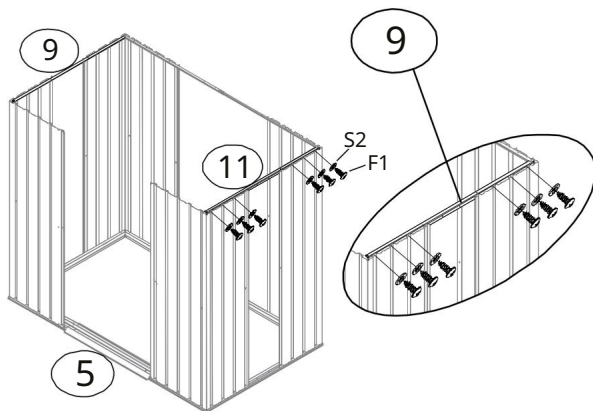

# 15.

| ŽÁDNÝ. | ČÁST  | Množství |
|--------|---|----------|
| 9      |    | 1        |
| 11     |  | 1        |



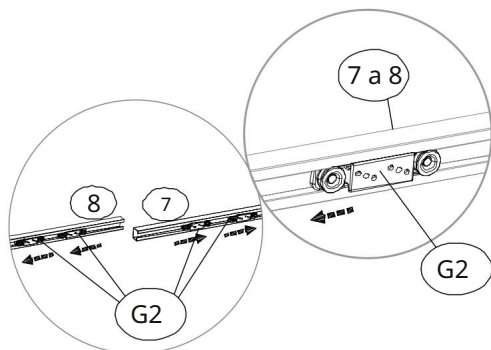
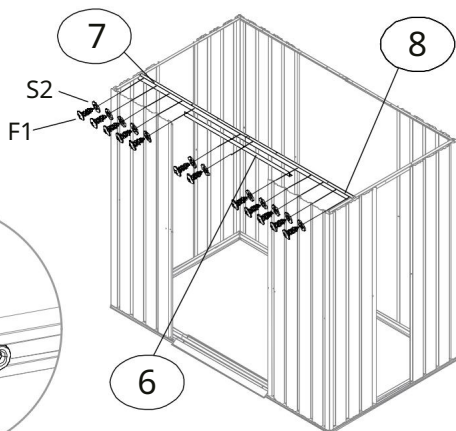

## 16.

| ŽÁDNÝ. | ČÁST  | Množství |
|--------|---|----------|
| 7      |  | 1        |
| 8      |  | 1        |
| G2     |  | 4        |
| 6      |  | 1        |





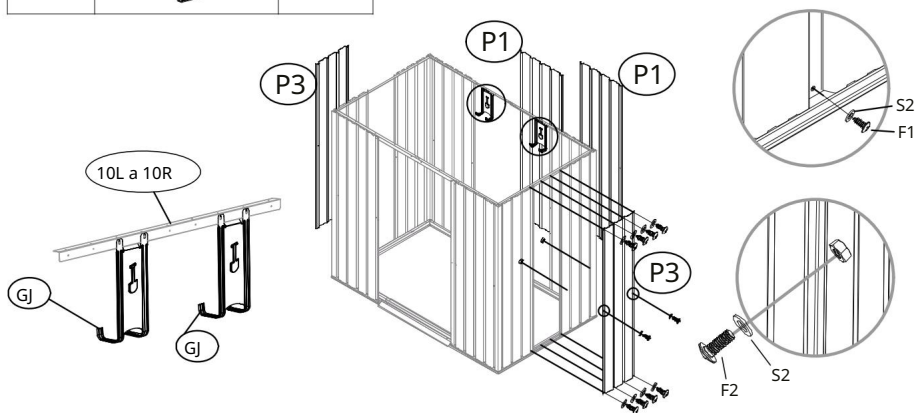

## 17.

| ŽÁDNÝ. | ČÁST  | Množství |
|--------|---|----------|
| P1     |  | 2        |
| P3     |  | 2        |
| GJ     |  | 2        |



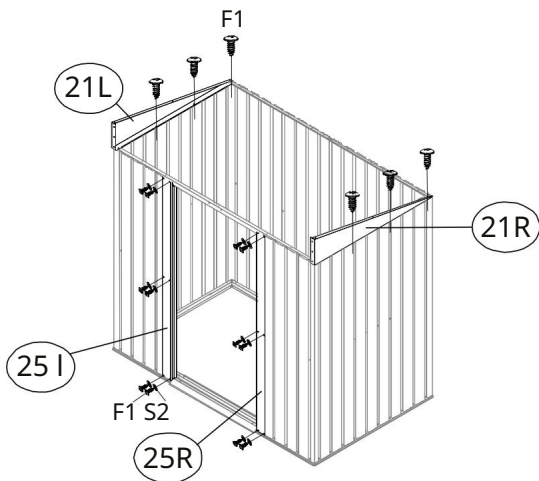

# 18.

| ZÁDNÝ. | ČÁST  | Množství |
|--------|---|----------|
| 21L    |  | 1        |
| 21R    |  | 1        |
| 25 I   |  | 1        |
| 25R    |  | 1        |



# 19.

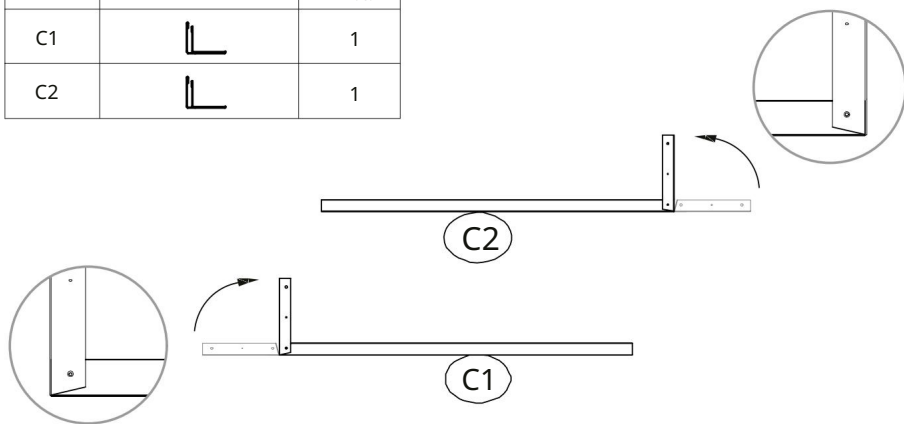

| ZÁDNÝ. | ČÁST   | Množství |
|--------|--|----------|
| C1     |   | 1        |
| C2     |  | 1        |

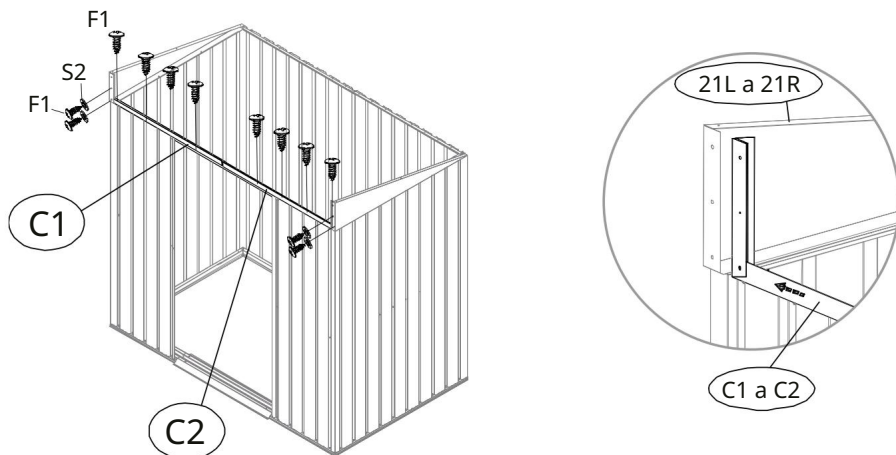

20.



21.

| ŽÁDNÝ: | ČÁST   | Množství |
|--------|--|----------|
| P0     |   | 2        |
| C3     |   | 1        |
| C4     |  | 1        |

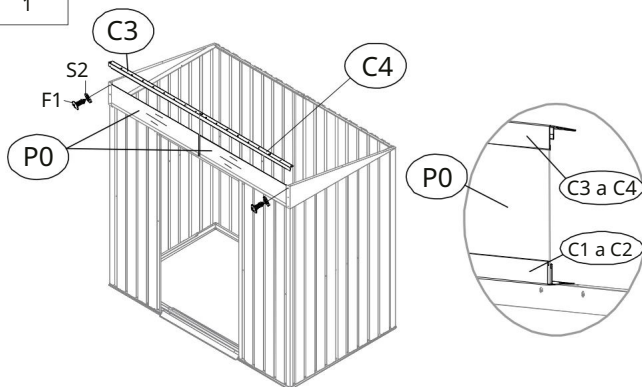

22.

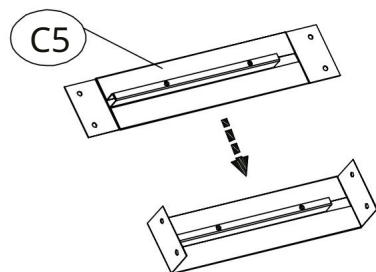
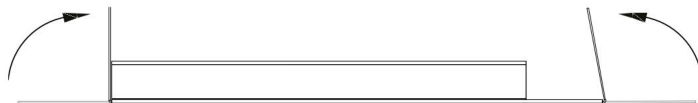

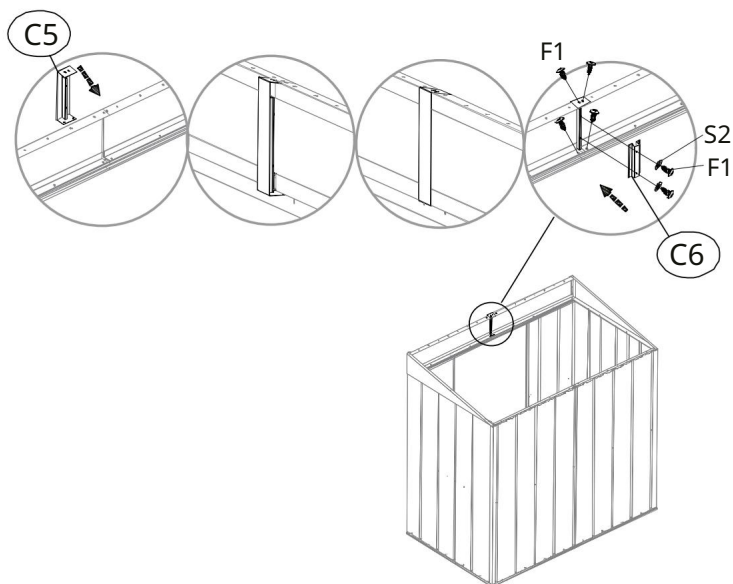

23.

| ŽÁDNÝ. | ČÁST | Množství |
|--------|------|----------|
| C5     |      | 1        |
| C6     |      | 1        |



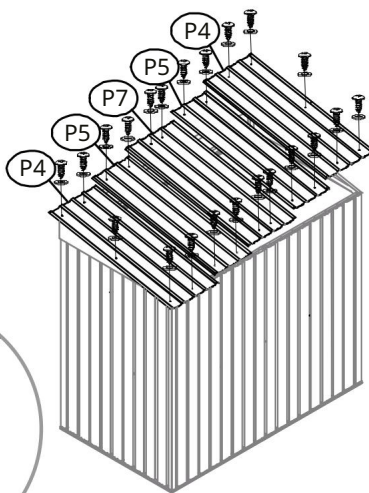
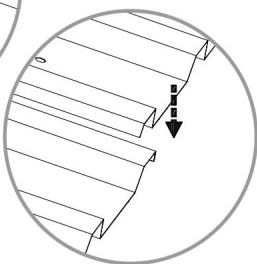
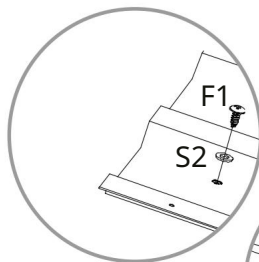

## 24.

| ZÁDNÝ. | ČÁST  | Množství |
|--------|---|----------|
| P4     |  | 2        |
| P5     |  | 2        |
| P7     |  | 1        |



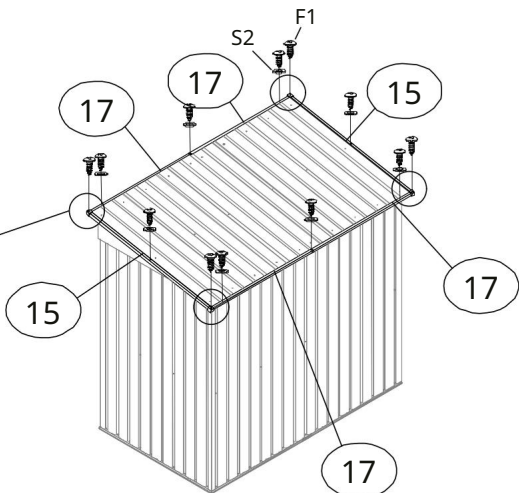
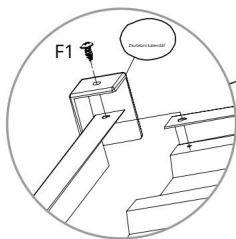

## 25.

| ZÁDNÝ.                        | ČÁST  | Množství |
|-------------------------------|---|----------|
| 15                            |    | 2        |
| 17                            |  | 4        |
| <small>Roškový kování</small> |  | 4        |



## 26.

| ŽÁDNÝ. | ČÁST  | Množství |
|--------|---|----------|
| D1     |  | 1        |
| D2     |  | 1        |
| VB     |  | 2        |

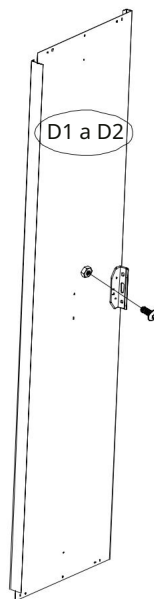
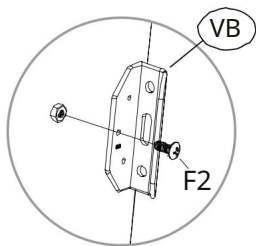

2x

## 27.

| ŽÁDNÝ. | ČÁST  | Množství |
|--------|---|----------|
| 20     |  | 6        |

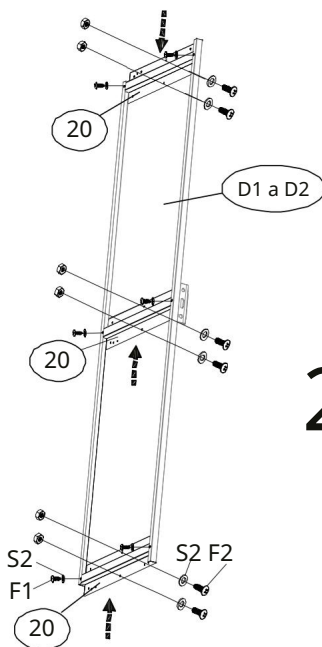
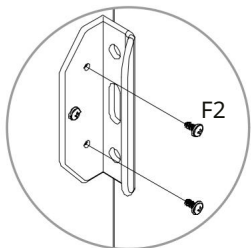

2x

28.

| ŽÁDNÝ. | ČÁST  | Množství |
|--------|---|----------|
| GD     |  | 4        |

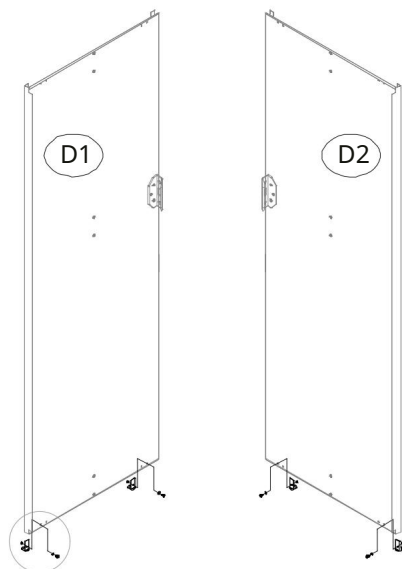
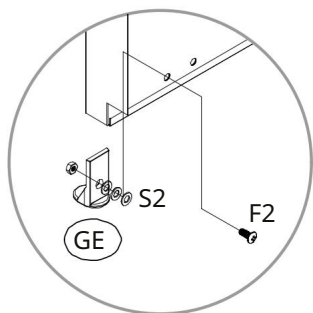

29.

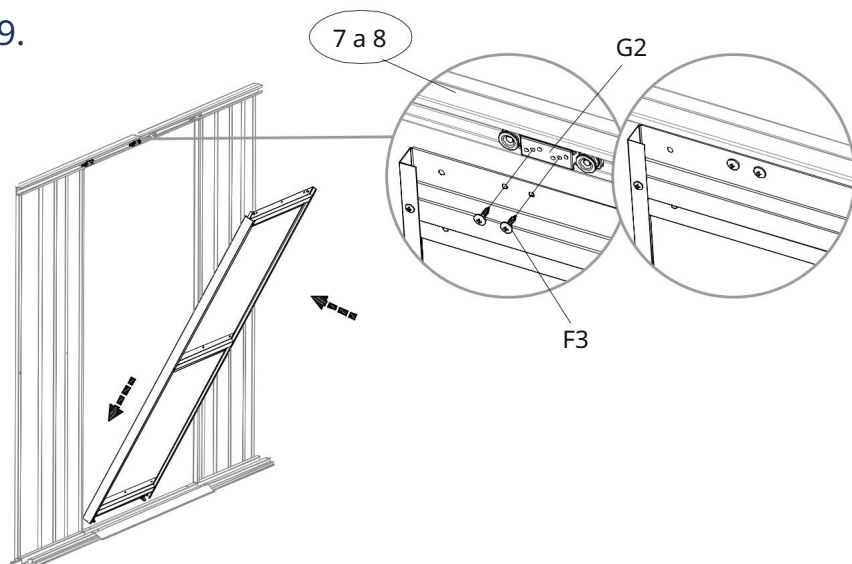

30.

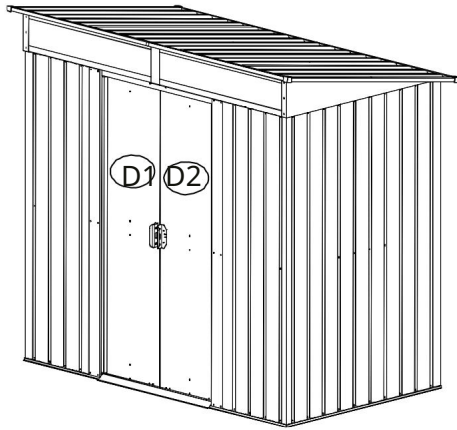



[www.deubaservice.de](http://www.deubaservice.de)

## SERVISNÍ PORTÁL

V případě jakéhokoli servisu, stížností a technické podpory se můžete s důvěrou obrátit na náš vyškolený personál.

Vyrobeno pro/  
Úředníci EU  
Osoba:

Vyrobeno pro:

Deuba GmbH & Co. KG

Zum Wiesenhof 84

[kontakt@deuba.info](mailto:kontakt@deuba.info)

Deuba LTD

Norfolk, IP24 1HB

Autorská práva



Všechna práva vyhrazena. Bez písemného souhlasu společnosti Deuba GmbH & Co. KG nesmí být tato příručka reprodukována v jakékoli formě, ať už jako celek nebo zčásti, ani duplikována či zpracovávána elektronickými, mechanickými nebo chemickými metodami. Změny mohou být provedeny kdykoli bez předchozího upozornění v zájmu technického pokroku. Příručka je pravidelně aktualizována.

Neneseme žádnou odpovědnost za technické a tiskové chyby a jejich následky.